

Plannja 

Produktkatalog för tak och fasad

2026-01-01

För: Villor, Fritidshus, Garage, Förråd,
Lantbruk och Industri Vid: Renovering,
Nybyggnad och Tillbyggnad





Ett tak för Norden

Hos oss på Plannja hittar du tak och tillbehör som skyddar ditt hus i alla lägen – höststormar, snöoväder och heta sommark dagar. Vi har massor av takprofiler och kulörer för att du enkelt ska kunna hitta ett tak som matchar ditt hus perfekt – i vilken miljö det än ligger. Välkommen till hela Nordens tak!



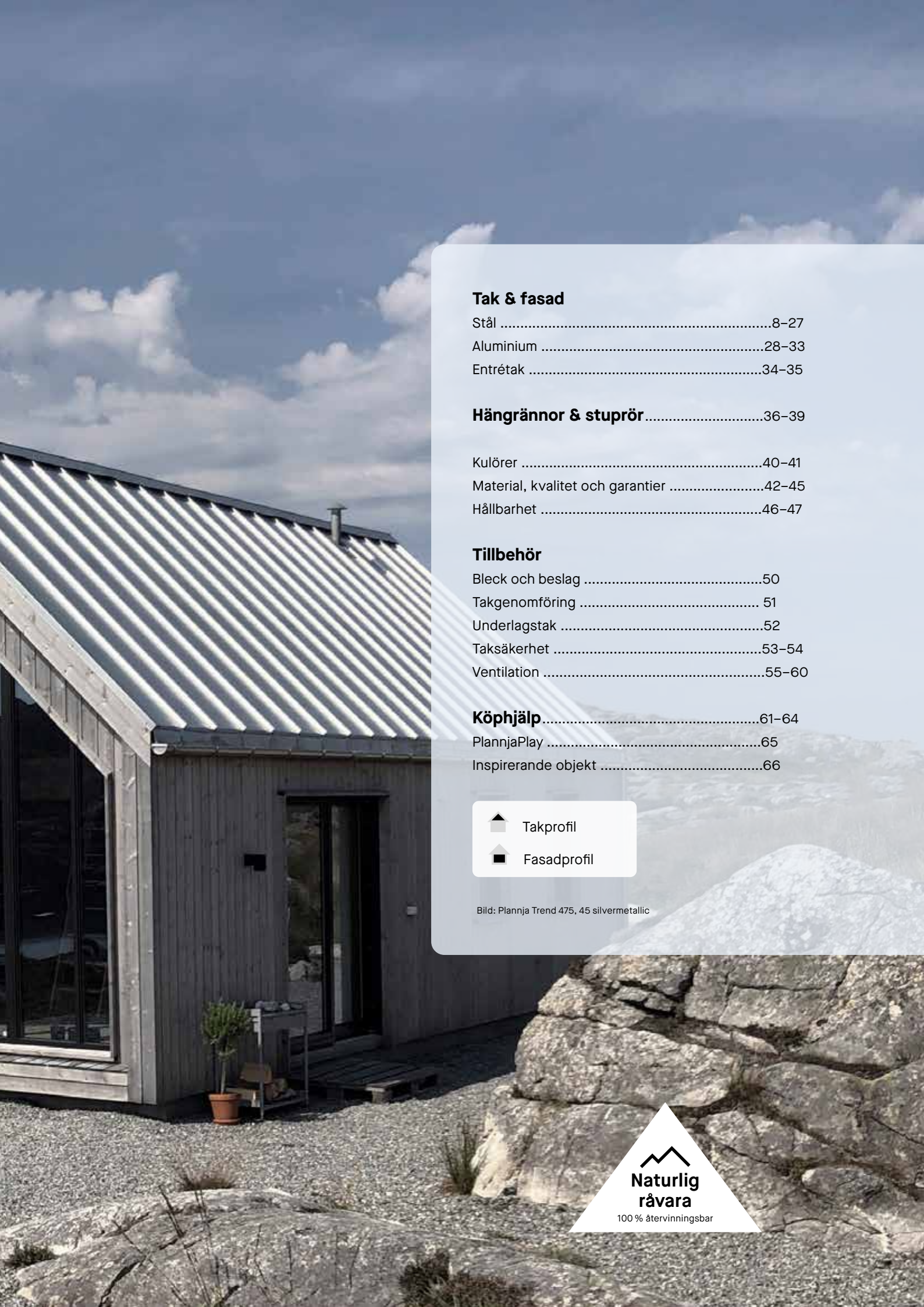

Tak & fasad

Stål	8–27
Aluminium	28–33
Entrétak	34–35

Hängrännor & stuprör

	36–39
--	-------

Kulörer	40–41
Material, kvalitet och garantier	42–45
Hållbarhet	46–47

Tillbehör

Bleck och beslag	50
Takgenomföring	51
Underlagstak	52
Taksäkerhet	53–54
Ventilation	55–60

Köphjälp

	61–64
--	-------

PlannjaPlay	65
Inspirerande objekt	66



Takprofil



Fasadprofil

Bild: Plannja Trend 475, 45 silvermetallic

**Naturlig
råvara**

100 % återvinningsbar



Delarna som skapar helheten!

Plannja Originaltillbehör är tillverkade för att ditt tak och din takavvattning ska hålla i längden. I vårt stora sortiment hittar du allt från tak- och väggprofiler, monteringsfärdiga entrétak, takhuvar, takstegar, gångbryggor, bleck och beslag, skruvar, tätband samt ventilation.

Alla tillbehör är framtagna för att fungera ihop på bästa sätt.



- 1 Fasadplåt
- 2 Flexibelt beslag
- 3 Fönsterbeslag
- 4 Gavelbeslag
- 5 Nock
- 6 Ståndskiva
- 7 Tak
- 8 Takavvattning
- 9 Takfotsbeslag
- 10 Takhuv
- 11 Taksäkerhet
- 12 Underlagstak
- 13 Vinkelränna
- 14 Entrétak

Tättningsband, Fästelement, Avloppshuv, Ventilationssystem

Plannja Trend 475





Plannja Trend 475, i kulör 20 Mörkgrå.

Plannja Trend är en takprofil i nordisk stil där funktionen är en naturlig del av designen. Med karaktäristiskt utseende och specialdesignat beslagspaket skapar du ett komplett tak med ett fantastiskt linjespel över ditt hus. Plannja Trend är ett lättmonterat tak med klickfunktion och dold infästning som ger ditt hus ett extra lyft.

Plannja Trend 475 finns i Plannja Infinity, tillverkad av återvunnet stål med låg klimatpåverkan.

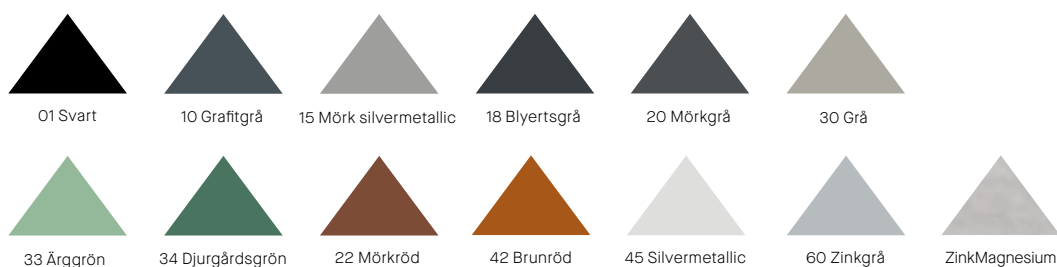

Produktprogram för kulörer på olika beläggningar, i stål och aluminium.

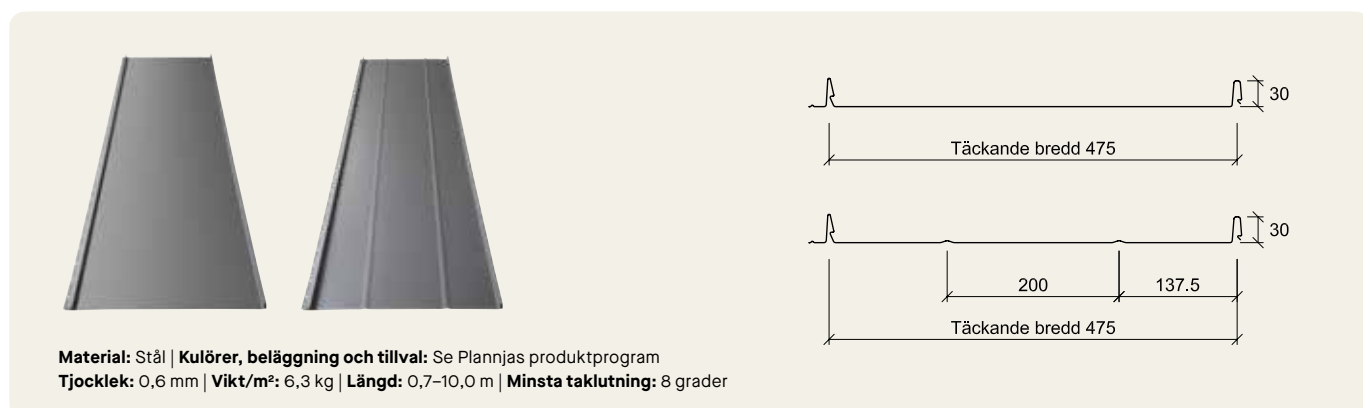

Plannja Trend 275



Bild: Plannja Trend 275, 15 Mörk silvermetallic.

Plannja Trend är en takprofil i nordisk stil där funktionen är en naturlig del av designen. Plannja 275 har tätare mellan profiltopparna än Plannja 475. Välj dem var för sig eller varför inte kombinera dessa två bredder för att ge extra liv och karaktär till ditt tak.

Plannja Trend 275 finns i Plannja Infinity, tillverkad av återvunnet stål med låg klimatpåverkan.

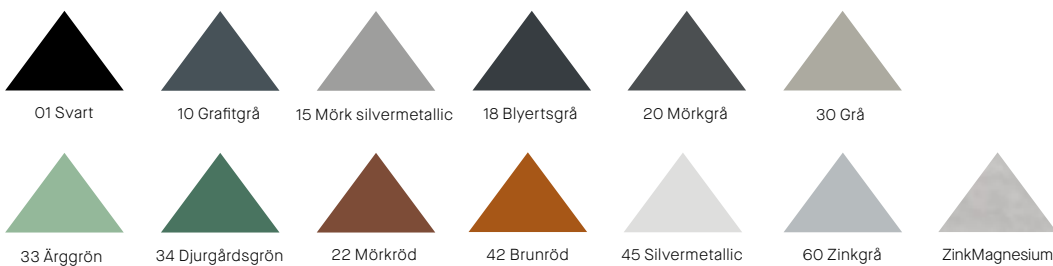

Produktprogram för kulörer på olika beläggningar, i stål och aluminium.



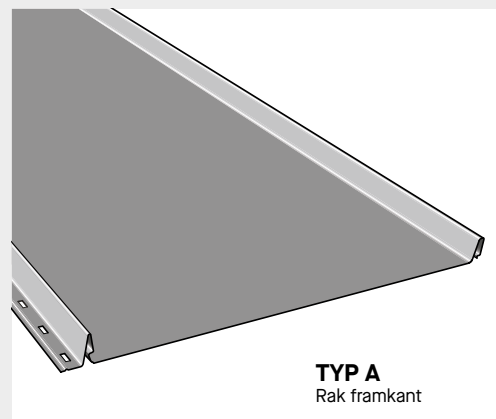
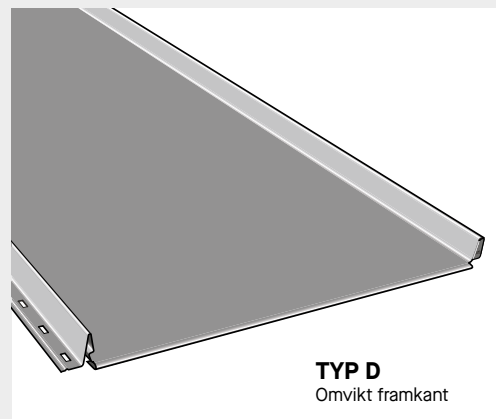

Väl genomtänkta detaljer

Varje detalj har betydelse för helhetsintrycket av ditt hus. Till Plannja Trend erbjuder vi ett beslagspaket som innehåller allt du behöver till ditt tak. Gavelbeslaget med tillpassat ändlock samt det lilla locket på klickprofilen (Typ D) skapar ett komplett och genomtänkt tak.

Designade beslag för bästa finish

Beslagen till Plannja Trend är designade för att passa takets funktion och form. Plannja Trends takfot är speciellt anpassat till omviket i framkant (Typ D). Detta skapar ett fantastiskt helhetsintryck samtidigt som takläggningen förenklas.

Klickprofil med lock

Plannja Trend har en hög klickprofil med rundade kanter som förhöjer takets linjespel. Den är försedd med ett lock som vid montage försluts och ger taket ett enhetligt uttryck.

Fler valmöjligheter

Förutom dämpningslist kan även SoundControl erbjudas vid montering på läkt för att minska eventuellt oönskat ljud. Dämpningslist finns som tillval på alla varianter av Plannja Trend 475. Vid montering på läkt i speciellt vindutsatta lägen rekommenderas Plannja Trend med SoundControl. Det är en akustisk filt som appliceras på plåtens baksida, anpassad för plåttak. Den har en porös struktur som reducerar ljud. SoundControl finns som tillval på Plannja Trend 475.

Plannja Trend finns i två varianter (Typ A och D). Mer information om samtliga varianter hittar du på plannja.se

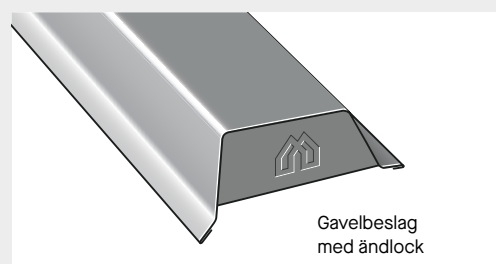
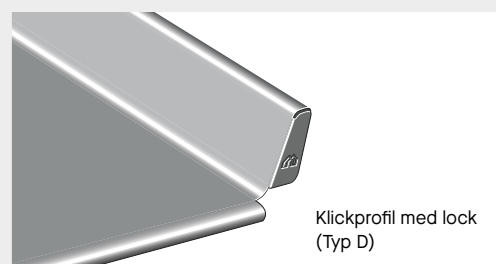

Vindsavluftare

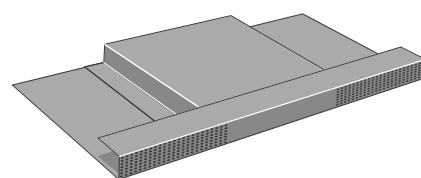

Ställbar gavelbeslagsnock

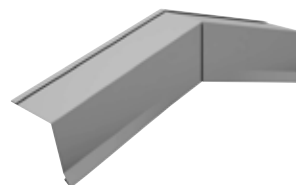

Plannja Trend | Fasad





Bild: Plannja Trend 475, 01 Svart.

Plannja Trend på fasad är ett lyft för den som önskar skandinavisk design med rena eleganta linjer. Montera profilen liggande eller stående, blanda bredderna 275 och 475 i en stilfull design. Variationerna är många och oavsett val så får du en fasad som motstår väder och vind lång tid framöver.



Produktprogram för kulörer på olika beläggningar, i stål och aluminium.

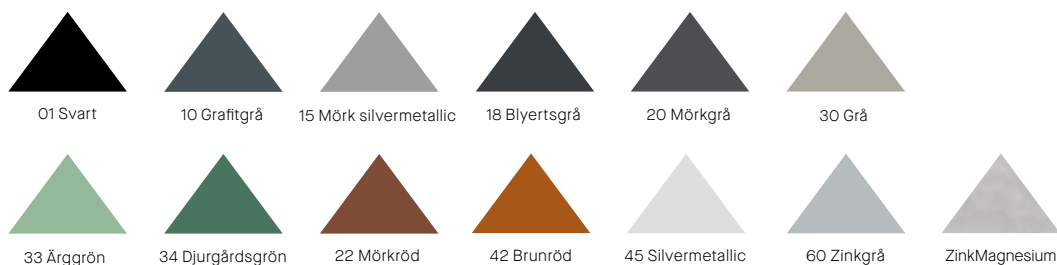

Material: Stål | **Kulörer, beläggning och tillval:** Se Plannjas produktprogram
Tjocklek: 0,6 mm | **Vikt/m²:** 6,3 kg | **Längd:** 0,7–10,0 m

Material: Stål | **Kulörer, beläggning och tillval:** Se Plannjas produktprogram
Tjocklek: 0,6 mm | **Vikt/m²:** 7,4 kg | **Längd:** 0,7–7,0 m

◀ Bild: Plannja Trend 475, 10 Grafitgrå.

Plannja Modern





Bild: Plannja Modern, 45 Silvermetallic.

Plannja Modern passar såväl för funkishus, som för mer klassicistiska hus- och takstilar. Taket har en tydlig profilering med långt avstånd mellan de raka och distinkta profiltopparna. Taket är lätt att lägga och finns i en mängd olika kulörer.

Plannja Modern finns i Plannja Infinity, tillverkad av återvunnet stål med låg klimatpåverkan.



Produktprogram för kulörer på olika beläggningar, i stål och aluminium.

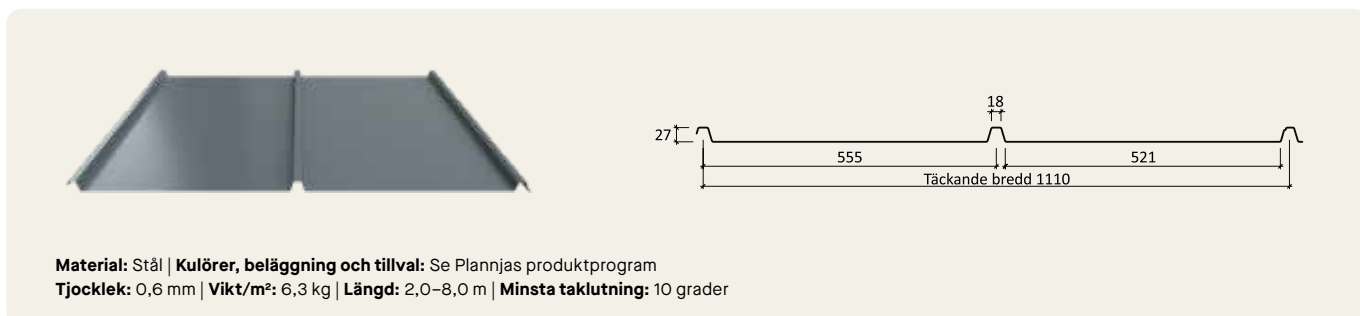

Material: Stål | **Kulörer, beläggning och tillval:** Se Plannjas produktprogram
Tjocklek: 0,6 mm | **Vikt/m²:** 6,3 kg | **Längd:** 2,0–8,0 m | **Minsta taklutning:** 10 grader

◀ Bild: Plannja Modern, 42 Brunröd.

Plannja Pannplåt





Bild: Plannja Pannplåt, 22 Mörkröd.

Blunda och tänk på ett klassiskt tak i plåt. Bilden som dyker upp på näthinnan brukar vara ett tak av Plannja Pannplåt. Just nu upplever vår Pannplåt en renässans. Dels för att den ofta rekommenderas inom restaureringar och byggnadsvård, dels för att den harmonierar med den populära funkisstilen.

Plannja Pannplåt finns i Plannja Infinity, tillverkad av återvunnet stål med låg klimatpåverkan.

Plannja Pannplåt finns i två olika utföranden med och utan rilla. Vi rekommenderar Plannja Pannplåt med rilla vid montage på bärläkt (max cc 500 mm).

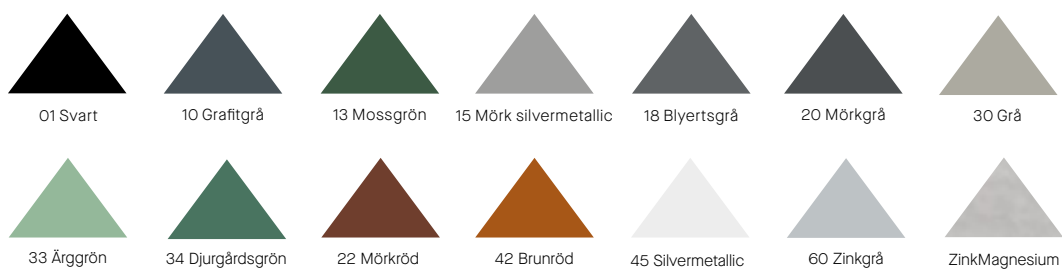

Produktprogram för kulörer på olika beläggningar, i stål och aluminium.



Kan fås med rilla. Vilket gör att den kan monteras på regler.

Material: Stål | **Kulörer, beläggning och tillval:** Se Plannjas produktprogram
Tjocklek: 0,6 mm | **Vikt/m²:** 5,2 kg | **Längd:** 1,5–8,0 m | **Minsta taklutning:** 10 grader

◀ Bild: Plannja Pannplåt, 20 Mörkgrå.

Plannja Royal





Bild: Plannja Royal, 01 Svart.

Royals formspråk uttrycker en enkupig takpannetradition, fast i modern tappning. Detta tak är en storsäljare som finns i flera kulörer, med all säkerhet också en som passar dig och ditt hus. Plannja Royal tillverkas även i resistent aluminium som är särskilt lämpad för kustnära hus.

Produktprogram för kulörer på olika beläggningar, i stål och aluminium.

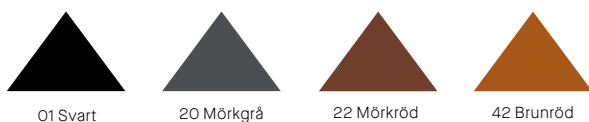

01 Svart 20 Mörkgrå 22 Mörkröd 42 Brunröd

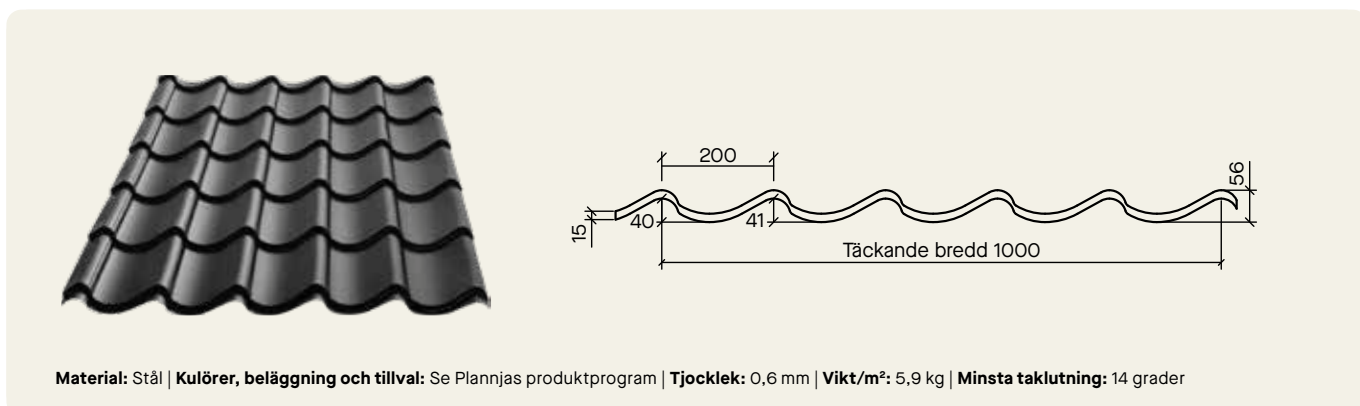

Material: Stål | **Kulörer, beläggning och tillval:** Se Plannjas produktprogram | **Tjocklek:** 0,6 mm | **Vikt/m²:** 5,9 kg | **Minsta taklutning:** 14 grader

◀ Bild: Plannja Royal, 42 Brunröd.

Plannja Regent





Bild: Plannja Regent, 01 Svart.

Plannja Regent ger hustaket en elegant framtoning. Formspråket knyter an till en enkupig panntradition, med en vågprofil något lägre än den hos Royal. Regentpannan ger en god totalekonomi sett till inköpskostnad, lägningsarbete och underhåll. Plannja Regent tillverkas även i resistent aluminium och är särskilt lämpad för hus nära våra saltstänkta kuster.

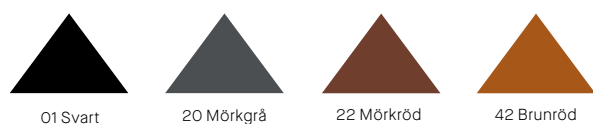

01 Svart

20 Mörkgrå

22 Mörkröd

42 Brunröd

Plannja Regent finns med beläggning Polyester, se produktprogram för kulörer.

Produktprogram för kulörer på olika beläggningar, i stål och aluminium.

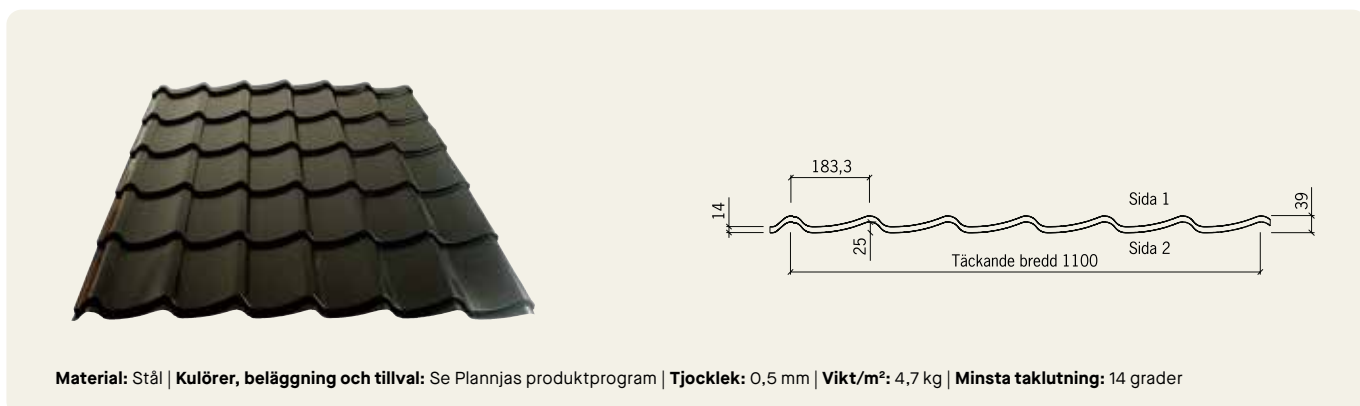

Material: Stål | **Kulörer, beläggning och tillval:** Se Plannjas produktprogram | **Tjocklek:** 0,5 mm | **Vikt/m²:** 4,7 kg | **Minsta taklutning:** 14 grader

◀ Bild: Plannja Regent, 42 Brunröd.

Plannja Regal





Bild: Plannja Regal, 01 Svart.

Plannja Regal är en takpanna med distinkt design. Takpannans profil och steghögjd skapar skuggeffekt som ger taket liv och karaktär. Takpannan har omvikt framkant vilket ytterligare förstärker hållbarhet och korrosionsmotstånd samt ger ett tilltalande estetiskt utseende. Plannja Regal ryms på en industripall och är därmed lätt att lagra och transportera. Dessutom är konstruktionen så flexibel att monteringen kan utföras av en ensam takläggare.

Produktprogram
för kulörer på olika
beläggningar, i stål
och aluminium.



01 Svart

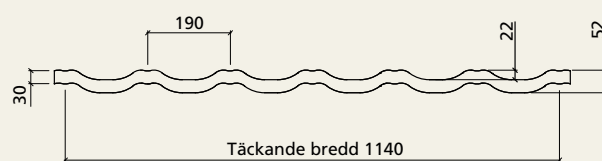
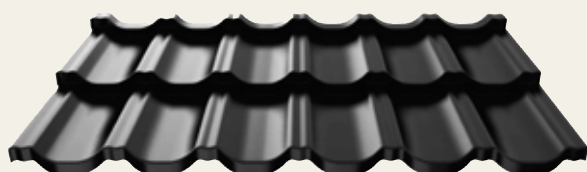

Material: Stål | **Kulörer, beläggning och tillval:** Se Plannjas produktprogram | **Tjocklek:** 0,5 mm | **Vikt/m²:** 5,2 kg | **Minsta taklutning:** 14 grader

◀ Bild: Plannja Regal, 01 Svart.

Plannja 20-105



Bild: Plannja 20-105, 01 Svart.

Plannja 20-105 är en av de allra mest använda plåtprofilerna som man ser överallt. Från ekonomibygnader till arkitekturtrade objekt. Vår klassiska 20-profil efterfrågas helt enkelt av alla som vill ha en funktionell beklädnad av väggar och tak, både inomhus och utomhus. Plannja 20-105 skyddas av beläggningen Hard Coat eller Polyester och finns även med praktiskt kondensskydd på undersidan av plåten. Profilen finns tillgänglig i Plannja Infinity, tillverkad av återvunnet stål med låg klimatpåverkan. Profilen tillverkas även i aluminium.



Produktprogram för kulörer på olika beläggningar, i stål och aluminium.



Plannja 20-105 finns med beläggning Polyester, se produktprogram för kulörer.

Material: Stål | **Kulörer, beläggning och tillval:** Se Plannjas produktprogram | **Minsta taklutning:** 5,7 grader
Tjocklek: 0,6 mm | **Vikt/m²:** 5,5 kg | **Längd:** 1,5-10,0 m
Tjocklek: 0,5 mm | **Vikt/m²:** 4,6 kg | **Längd:** 1,5-10,0 m

Plannja Sinus 18 & 51



Bild: Tak och fasad med Plannja Sinus 18, 01 Svart.

Den sinusformade plåtprofilen är både attraktiv och mångsidig, lämplig för både tak och fasad på kommersiella byggnader såväl som den privata villan. Dess böljande design gör den efterfrågad interiört och exteriört som extra komplement för att höja den estetiska nivån på olika typer av projekt. Den vågiga profilen är ett populärt val bland arkitekter och villaägare för dess moderna och unika uttryck. Profilerna finns tillgängliga i Plannja Infinity, tillverkad av återvunnet stål med låg klimatpåverkan.



Produktprogram för kulörer på olika beläggningar, i stål och aluminium.

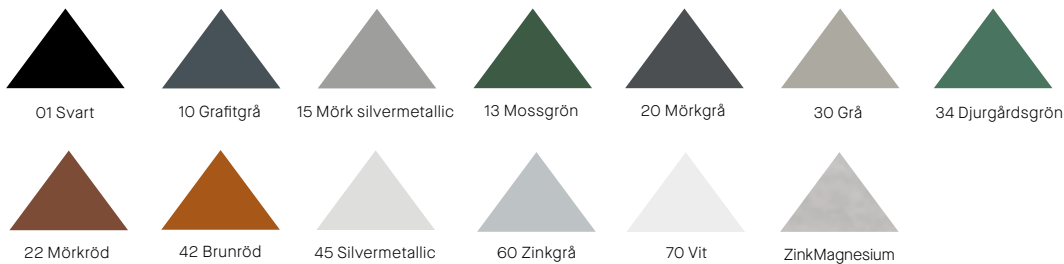

Plannja Sinus 18 finns med beläggning Polyester, se produktprogram för kulörer.

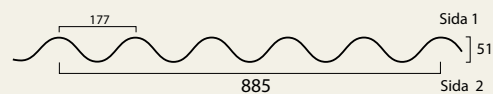
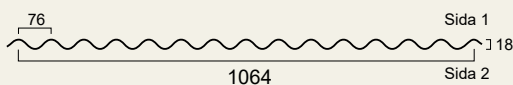

Material: Stål | **Kulörer, beläggning och tillval:** Se Plannjas produktprogram

Plannja Sinus 18 | **Tjocklek:** 0,5 och 0,6 mm | **Vikt/m²:** 4,6 kg och 5,5 kg | **Längd:** 1,5-8,0 m | **Minsta taklutning:** 14 grader. 10-14 grader med dubbelt sidöverlapp och tätning i änd- och sidöverlapp. Detta ger en täckande bredd av 984 mm mot normala 1060 mm.

Plannja Sinus 51 | **Tjocklek:** 0,6 mm | **Vikt/m²:** 6,8 kg | **Längd:** 1,5-8,0 m | **Minsta taklutning:** 10 grader

SINUS 38



Material: Stål
Tjocklek: 0,6 mm
Vikt/m²: 4,8 kg
Längd: 1,5-8,0 m
Kulörer, beläggning och tillval: Se Plannjas produktprogram

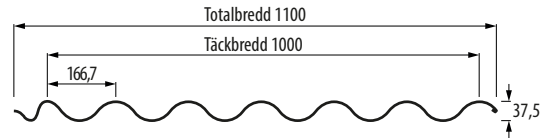

PLANNJA 19R

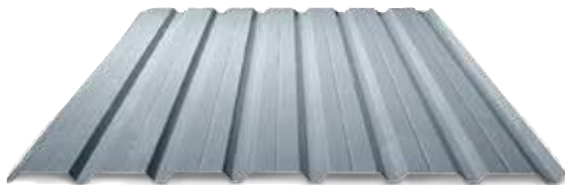

Material: Stål
Tjocklek: 0,5 och 0,6 mm
Vikt/m²: 4,4 kg och 4,85 kg
Längd: 1,5-8,5 m
Kulörer, beläggning och tillval: Se Plannjas produktprogram

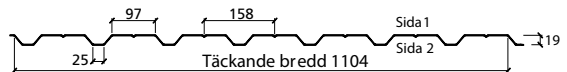

PLANNJA 35



Material: Stål
Tjocklek: 0,5 och 0,6 mm
Vikt/m²: 4,8 kg och 5,8 kg
Längd: 1,5-8,0 m
Kulörer, beläggning och tillval: Se Plannjas produktprogram

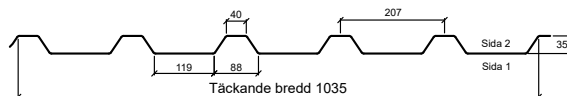
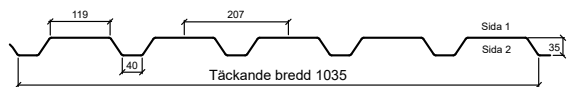

PLANNJA 45



Material: Stål
Tjocklek: 0,5 och 0,6 mm
Vikt/m²: 5,5 kg och 6,5 kg
Längd: 1,5-8,0 m och 1,5-9,0 m
Minsta taklutning med tätning: 5,7 grader
Minsta taklutning utan tätning: 14 grader
Kulörer, beläggning och tillval: Se Plannjas produktprogram

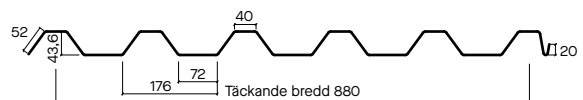

Variant med intryckt rilla 1,5 mm på varje profiltopp.



T70

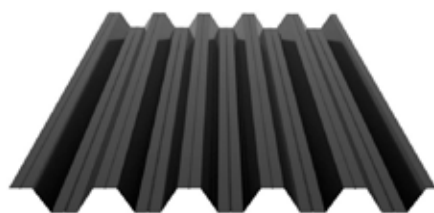

Material: Stål

Tjocklek: 0,7, 0,8 och 1,0 mm

Vikt/m²: 8,9 kg, 10,1 kg och 12,7 kg

Längd: 0,8-12,5 m

Minsta taklutning med tätning: 5,7 grader

Minsta taklutning utan tätning: 14 grader

Kulörer, beläggning och tillval: Se Plannjas produktprogram

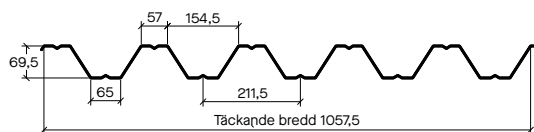

T130M



Material: Stål

Tjocklek: 0,7, 0,8, 1,0 och 1,2 mm

Vikt/m²: 8,9, 10,1, 11,4, 12,7 och 15,2 kg

Längd: 0,8-12,5 m

Kulörer, beläggning och tillval: Se Plannjas produktprogram

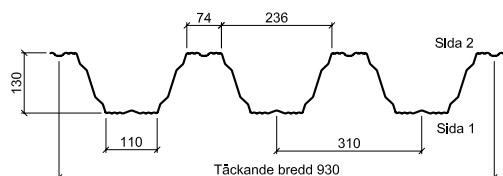

PLANNJA COMBIDECK 45



Material: Stål

Tjocklek: 0,85 mm

Vikt/m²: 8,9 kg

Längd: 1,6-12,5 m

Kulörer, beläggning och tillval: Se Plannjas produktprogram

Tätninglist, skruv och formsida i stålplåt finns som tillbehör.

Typgodkänd enligt Boverkets konstruktionsregler: "Allmänna regler för bärande konstruktioner kap 2 och 3 samt Stålkonstruktioner kap 8".

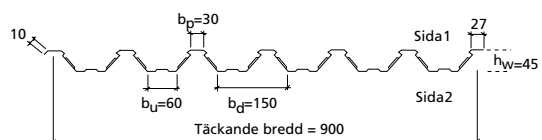

Produktprogram
för kulörer på olika
beläggningar, i stål
och aluminium.



Aluminium





Profilerad aluminium för tak och fasad

Regn och fukt i kustnära miljöer, i storstäder och nära industrier kan innehålla salter eller sura föroreningar med lågt pH-värde. I sådana miljöer utsätts tak och väggar för stora påfrestningar i form av korrosion. Plannjas tak- och väggprofiler i aluminium har enastående hårdighet mot salt och sura oxider och är därför ett utmärkt val för tak och väggar i aggressiva miljöer.

Om en repa eller annan skada uppstår i aluminiumplåten bildas omedelbart ett nytt oxidskikt på den blottade ytan. Det innebär att aluminium faktiskt självläker och alltid skyddar lika bra mot korrosiva angrepp – oavsett om plåten är skyddslackad eller inte.

Plannja Trend 475

Bild: Plannja Trend 475, 01 Svart.

Plannja Trend Aluminium är en profil i nordisk design som passar bra i saltstänkta och korrosiva miljöer. Dold infästning och klickfunktion gör taket enkelt att lägga. Beslagspaketet gör att du på ett smidigt sätt får ett komplett tak som ger ett fantastiskt linjespel över ditt hus.

Plannja Trend Aluminium finns i ett flertal kulörer som matchas ihop med vår takavattning i aluminium.

Produktprogram för kulörer på olika beläggningar, i stål och aluminium.



Material: Aluminium | **Kulörer, beläggning och tillval:** Se Plannjas produktprogram
Tjocklek: 0,7 mm | **Vikt/m²:** 2,3 kg | **Längd:** 0,7–6,0 m | **Minsta taklutning:** 8 grader

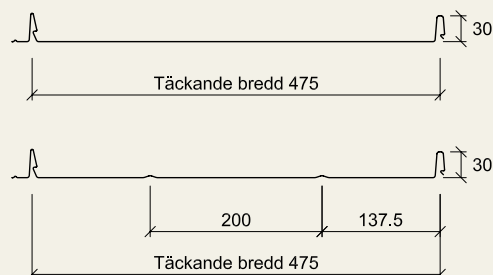

PLANNJA ROYAL



Material: Aluminum
Tjocklek: 0,6 mm
Vikt/m²: 2,0 kg
Minsta taklutning: 14 grader
Kulörer, beläggning och tillval: Se Plannjas produktprogram

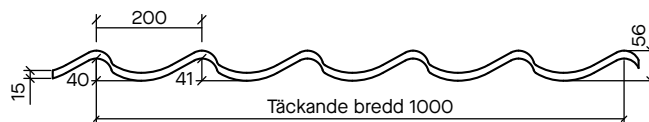

PLANNJA REGENT



Material: Aluminum
Tjocklek: 0,6 mm
Vikt/m²: 1,9 kg
Minsta taklutning: 14 grader
Kulörer, beläggning och tillval: Se Plannjas produktprogram

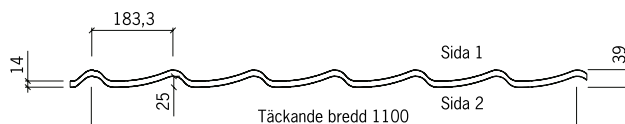

PLANNJA PANNPLÅT



Material: Aluminum
Tjocklek: 0,7 mm
Vikt/m²: 2,3 kg
Minsta taklutning: 10 grader
Längd: 1,5–8,0 m.
Kulörer, beläggning och tillval: Se Plannjas produktprogram

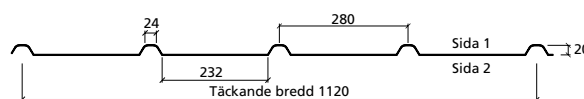

PLANNJA 20-75



Material: Aluminum
Tjocklek: 0,5 mm
Vikt/m²: 1,8 kg
Längd: 1,5–10,0 m
Minsta taklutning med tätning: 5,7 grader
Minsta taklutning utan tätning: 14 grader
Kulörer, beläggning och tillval: Se Plannjas produktprogram

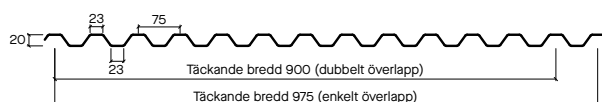

SINUS 38



Material: Blank aluminium
Tjocklek: 0,7 mm
Vikt/m²: 2,0 kg
Längd: 1,5-8,0 m
Kulörer, beläggning och tillval: Se Plannjas produktprogram

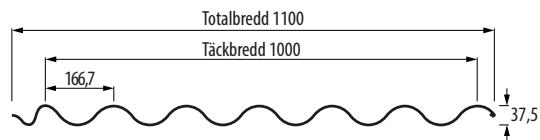

PLANNJA SINUS 18



Material: Aluminium
Tjocklek: 0,5, 0,7 och 1,0 mm
Vikt/m²: 1,6 kg, 2,3 kg and 3,1 kg
Längd: 1,5-8,0 m
Minsta taklutning: 10 grader
Kulörer, beläggning och tillval: Se Plannjas produktprogram

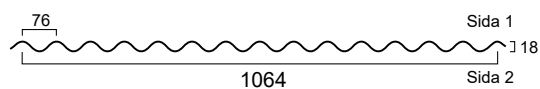

PLANNJA SINUS 51



Material: Aluminium
Tjocklek: 1,0 mm
Vikt/m²: 3,7 kg
Längd: 1,5-8,0 m
Minsta taklutning: 10 grader
Kulörer, beläggning och tillval: Se Plannjas produktprogram

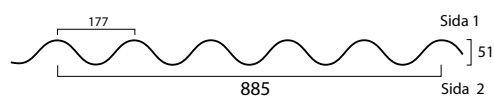

PLANNJA 20-105



Material: Aluminium
Tjocklek: 0,7 mm
Vikt/m²: 2,1 kg
Längd: 1,5-10,0 m
Minsta taklutning med tätning: 5,7 grader
Minsta taklutning utan tätning: 14 grader
Kulörer, beläggning och tillval: Se Plannjas produktprogram

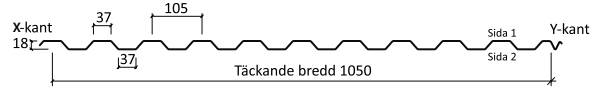

PLANNJA 19R



Material: Aluminium
Tjocklek: 0,7 mm
Vikt/m²: 2,3 kg
Längd: 1,5-8,5 m
Kulörer, beläggning och tillval: Se Plannjas produktprogram

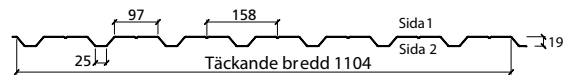

PLANNJA 35



Material: Aluminium
Tjocklek: 0,7 mm
Vikt/m²: 2,3 kg
Längd: 1,5-8,0 m
Kulörer, beläggning och tillval: Se Plannjas produktprogram

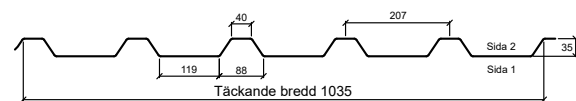
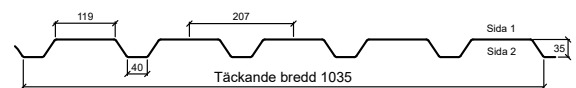

Entrétak



Besök Plannjas
hemsida, för att se
vårt sortiment.





Bild: Entréttak Hipped 1600×955 och 2600×1155 i kulör PL01 svart.

Entréttak i en estetiskt tilltalande designlösning med variation i storlek och utformning. Det innovativa upphängningssystemet gör monteringen enkel, samtidigt som det ger taket förmågan att klara av hög belastning. Dessutom är entréttaken tillverkade av material som säkerställer en lång livslängd med minimalt underhållsbehov. Med snabb och smidig montering sparar du både tid och pengar jämfört med att bygga entréttaket från grunden.

Standard eller måttbestäld?

Vi erbjuder flexibilitet och valfrihet. Du kan välja mellan standardmodeller, som är utformade för att passa de vanligaste behoven. Men vi förstår att varje situation är unik, och därför erbjuder vi också möjligheten att måttbeställa. Det betyder att vi kan skapa en lösning som är exakt anpassad efter dina specifika behov och krav. Oavsett om du väljer en standardmodell eller går för en måttanpassad produkt, kan du vara säker på att du får högkvalitativa och pålitliga produkter.

Verandatak

Verandatak Porch ingår i vårt produktsortiment. Stilfulla och klassiska Porch-modeller Hipped, Box och Flat, läs mer på plannja.se.



- Handbyggda entréttak i lättviktskonstruktion och underhållsfri plåt
- Entréttak av säkerhetsglas för alla snözoner i Sverige
- 10 års garanti på egentillverkade produkter
- Unik och enkel montering

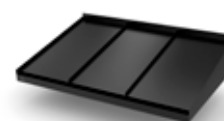

Classic

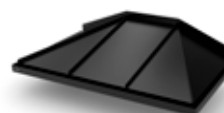

Hipped



Box Classic



Flat



Bold Small

< Bild: Entréttak Hipped 2600×1155 i kulör PL01 svart.

Takavvattning





Välj Plannjakvalitet!

Under benämningen takavvattning har Plannja samlat allt du behöver i form av hängrännor, stuprör, rännkrokar och innovativa tillbehör. Det ger en trygg lösning som minimerar risken för vatten- och fuktangrepp på fasader, sockel och grund. Bara ett lätt regn om en millimeter nederbörd per timme på 100 kvadratmeter tak, innebär 500 liter vatten under fem timmar. Ett skyfall med 50 millimeter regn motsvarar 5 000 liter.

Säker funktion och inramande estetik

Men takavvattning handlar inte bara om att leda bort regn- och smältvatten. Det handlar också om att ge fasaden en vacker inramning. Till exempel genom att utnyttja kulöraccenter på hängrännor och stuprör. Eller låta rännor tillverkade i silvermetallic få glänsa på ditt hus. På Plannja tillverkar vi produkterna i varmförzinkad stål och aluminium. Produkterna finns i ett flertal kulörer samt i ZinkMagnesium eller klassisk koppar. Hos din återförsäljare får du hjälp med att skräddarsy en lösning som pryder och skyddar dina byggnader.

Takavvattning med lång livslängd

Vatten är hårt, en envis droppe kan urholka en sten. Plannja tillverkar takavvattning av varmförzinkat stål, aluminium, zinkmagnesium och koppar. För att ytterligare förlänga produkternas livslängd är stålplåten belagd med ett dubbelsidigt färgskikt av GreenCoat PRO RWS samt GreenCoat PRO RWS BT och aluminiumplåten med Hard Coat Glossy RWS.

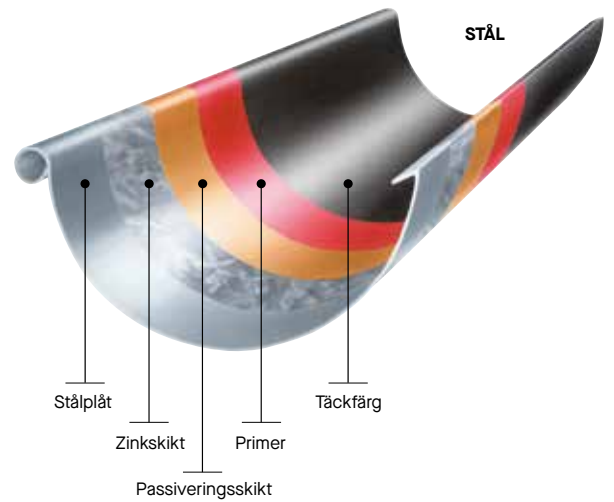

Komplett byggsats för helhetslösningar

Plannja Takavvattning omfattar ett komplett sortiment med allt du behöver för en effektiv takavvattning. Många komponenter finns i flera olika utföranden för att passa vitt skilda förutsättningar och estetiska önskemål. Hos din bygghandlare finns takavvattningsexperter, som gärna delar med sig av

kunskaperna om vårt sortiment. Här får du goda råd efter de förutsättningar som gäller för ditt hus. I butiken får du också hjälp att skräddarsy en komplett och perfekt byggsats.

DETALJER SOM HÅLLER I VÅTT OCH TORRT



Utseende, kulörer och material

Takavvattning handlar inte bara om att leda bort regn- och smältvatten från huset. Det handlar också om att ge fasaden en vacker inramning, genom att utnyttja kulöraccenter på hängrännor och stuprör. Välj mellan Standard, Tradition och Square. Ditt val av material påverkar livslängden. I miljöer med hög salthalt är takavvattning i aluminium ett bättre val.

Valfri kulör

Hittar du inte din favorit bland våra standard-kulörer? Du kan nu beställa vår takavvattning i valfri RAL- eller NCS-kulör samt välja mellan glans 20 eller 40.



Produktprogram för kulörer på olika beläggningar, i stål och aluminium.



Nyhet! Plannja Square

Under 2026 lanserar vi en utvecklad design på Plannja Square, vår ränna med fyrkantigt utseende. Vi introducerar ett tillhörande stuprör i samma kantiga design. Plannja Square är som gjord för att skapa spännande kontraster eller smälta samman med byggnadens arkitektur. Hängrännan kan även fortsättningsvis kombineras med vårt runda stuprör.

KULÖRER STÅL & ALUMINIUM

A = kulör i aluminium



* Utgår i aluminium under 2026

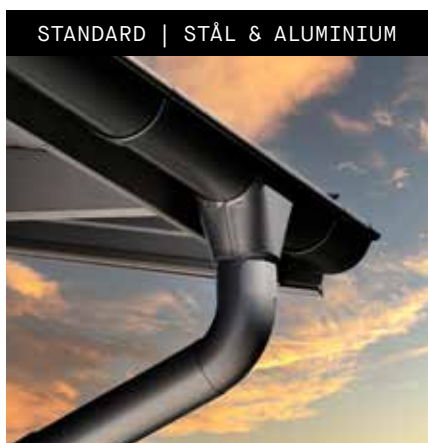

Kulörprogram



Med Plannjas breda kulörprogram kan alla skapa en behaglig kontrastverkan utifrån arkitekturen och den omgivande naturens färgskalor. Kulörerna knyter an till naturens klassiska element av jord, vatten, luft och eld. Plannjas kulörer får extra lång hållbarhet med våra beläggningar, Hard Coat, GreenCoat Pro BT och GreenCoat Crown BT.

Naturens färgskalor

GREENCOAT PRO BT | KULÖRER



01 Svart



10 Grafitgrå



15 Mörk Silvermetallic



18 Blyertsgrå



20 Mörkgrå



30 Grå



33 Årggrön



34 Djurgårdsgrön

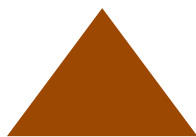

42 Brunröd



45 Silvermetallic



60 Zinkgrå



90 Varmvit

HARD COAT | KULÖRER



01 Svart



10 Grafitgrå



13 Mossgrön



15 Mörk Silvermetallic



20 Mörkgrå



22 Mörkröd

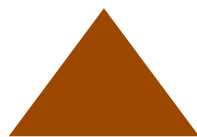

42 Brunröd



45 Silvermetallic



70 Vit

GREENCOAT CROWN BT | KULÖRER



01 Svart

POLYESTER | KULÖRER



RAL 9005 Svart



RAL 9010 Vit



RAL 3009 Röd

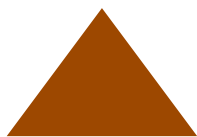

RAL 8004 Brunröd



RAL 7043 Mörkgrå



Produktprogram för kulörer på olika beläggningar, i stål och aluminium.

Kulörillustrationer i våra trycksaker är att betrakta som vägledande. Begär plåtprover för korrekt kulöråtergivning.

Material och kvalitet

Skapa nya intryck. Eller uttryck? I över 50 år har Plannja förfinat stål och aluminium för taklösningar och takdetaljer anpassade för vårt nordiska klimat, en trygghet i många generationer, 100 % återvinningsbart. Teknisk utveckling går hand i hand med snygg design, vi har ett stort utbud av profiler och mängder av kulörer.



Våra
garantier
hittar du på
plannja.se

Hela Nordens tak

Totalekonomi

Att inte se om sitt tak är en dyr historia. Ofta upptäcks läckage först när skador redan har uppstått på den underliggande konstruktionen. På Plannja vet vi att taket är en viktig parameter för husets funktionella, estetiska och ekonomiska värde. Ett kvalitetssäkrat tak från Plannja, är konstruerat för att vara lätt att transportera och enkelt att lägga. I begreppet totalekonomi finns bland annat aspekter som mängden förarbete, antal hantverkstimmar och framtida underhåll. Med detta tankesätt kan man lätt räkna hem Plannja.

Miljö och design

Plannja är ett svenskt företag med produktion i Sverige och där merparten av Plannjas stålprodukter är tillverkade av premiummaterial GreenCoat®, Nordiskt färgbelagt kvalitetsstål. Stål och aluminium är ett 100 % återvinningsbart material som behåller sina egenskaper för evigt. Stål har även många andra fördelar såsom dess låga vikt eller att det är ett material som kräver minimalt med underhåll. Designmässigt är det inget annat byggmaterial som rymmer en sådan variationsrikedom som just plåt, i händerna på en skicklig plåtslagare kan det ta oräkneliga uttryck.

Stål eller aluminium

Plannjas tak består av en kärna av varmförzinkat stål eller av aluminium. Därtill ett flertal skyddande skikt och beläggningar som gör Plannja till ett i stort sett underhållsfritt alternativ. Plannjatakets låga vikt är skonsam både för den som lägger och för själva takkonstruktionen. Ett betongpannetak väger tio gånger mer än Plannjas plåttak och 20 gånger mer än våra aluminiumtak.

Olika beläggningar

Plannjas beläggningar är väldigt viktiga. Inte bara för att de ger dig ett brett utbud av kulörer att välja mellan, utan också för att beläggningarna ger ett långt och beständigt skydd för plåten.

Hard Coat

Ett tak ska motstå snö, is och hållregn. Även sotarens kängor och brännande sol. Vår ytbeläggning Hard Coat är utvecklad med detta i åtanke och har därför blivit ett kvalitetsbegrepp inom byggindustrin. Hard Coat är polyesterbaserad med unika tillsatser som ger en mycket hård och reptålig yta. Trots hårdheten är Hard Coat följsam och klarar eventuella rörelser i takplåten. Plannja Takavvattning i aluminium har en blank variant kallad Hard Coat Glossy.

GreenCoat BT

GreenCoat BT färgbelagt stål har en patenterad biobaserad beläggning med svensk rapsolja, vilket är unikt på marknaden. Den finns i flera olika utföranden och glanser beroende på produkt.

Polyester 25

Polyester är ett standardiserat och ekonomiskt färgsystem med goda egenskaper för glans och kulörhållning. Beläggningen utgörs av två skikt med en total tjocklek på 25 my och är anpassat för profiler på tak och fasad.

Ytbehandling

Plannjas produkter finns i olika ytbehandlingar, som skapar vackra uttryck i kombination med material och kulörer. De olika egenskaperna ger dig möjlighet att förverkliga dina visioner.

ZinkMagnesium

ZinkMagnesium är ett levande material som patineras över tid och får en mörkare nyans. Materialet har mycket goda korrosionsskyddande egenskaper tack vare sin ytbeläggning som består av ett metalliskt skikt innehållande, 3 % magnesium, 3,5 % aluminium och 93,5 % zink.

Plåtens uppbyggnad

Plåtens uppbyggnad är olika beroende på grundmaterial och beläggningstyp.

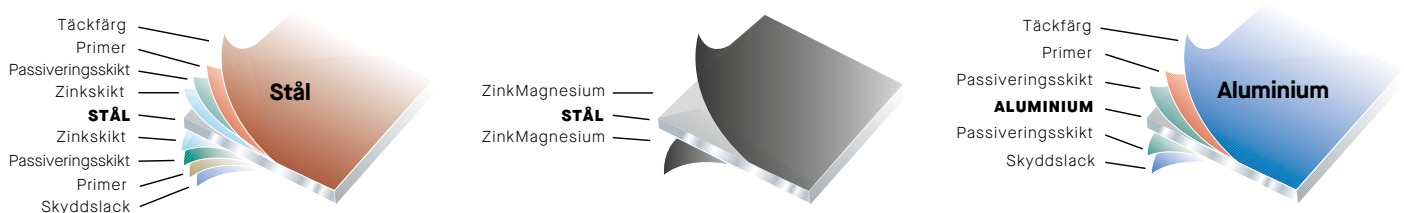

Plannja Infinity

Plannja Infinity är ett nytt varumärke där alla tak- och fasadprodukter tillverkas av återvunnet stål. Ursprunget är skrot såsom gamla kastruller och bilar.



Vi gör det enklare för husägare och föreskrivare att minska klimatavtrycket från villor och andra byggnader. Genom att råmaterialet har ett lågt klimatavtryck och att Plannja arbetar energieffektivt i sin tillverkning, med användning av 100 procent fossilfri el, har tak- och fasadprofilerna i Plannja Infinity ett verifierat fossilt koldioxidutsläpp på endast 0,957 CO2/kg stål (A1-A3). Dessutom är stålet precis som vanligt återvinningsbart om och om igen och håller samma höga kvalitet som alla byggplåtprodukter från Plannja.

Produktutbud Plannja Infinity

Tak och väggprofiler med tillhörande beslag i kulörerna Svart PL01 matt och Silvermetallic PL45 glossy. Plannja Entrétak tillgängliga under 2026.

- Plannja Trend 475
- Plannja Sinus 18
- Plannja Sinus 51
- **Nyhet!** Plannja Trend 275
- **Nyhet!** Plannja 20-105
- **Nyhet!** Plannja Pannplåt
- **Nyhet!** Plannja Modern

Ett tak med många liv

Hållbarhet är ett val och en investering i en bättre framtid. Gör ett val som framtida generationer kommer att vara stolta över.

Fakta Plannja Infinity:

- Kulör Svart PL01 matt, Silvermetallic PL45 glossy
- Stål och Beläggning: SSAB Zero® stål med beläggning GreenCoat Pro BT.
- Garanti: 40 års teknisk garanti.

Visste du att:

Stål är världens mest återvunna material och ett av få råmaterial som kan återvinnas med bibehållna egenskaper. I slutet av en stålprodukts livslängd kan stålet säljas tillbaka till återvinningsstationer och istället för avfallskostnader ge inkomster och ännu viktigare, du bidrar till plåtens eviga kretslopp där dina stålprodukter kan bli till helt nya.



Garantier

Plannjas takmaterial omfattas av en långvarig garanti, vilket är en skriftlig försäkran om tillförlitlighet hos vårt företag som tillverkare och leverantör av högkvalitativa produkter. Våra garantier består av två delar – den tekniska garantin och den estetiska garantin.

Teknisk garanti

Den tekniska garantin täcker fabrikations- och materialfel. Vi garanterar att plåten inte får genomrostning som ger läckage inom garantitiden.

Estetisk garanti

Den estetiska garantin gäller hållbarheten för produktens yttre belagda yta. Vi garanterar att färgskiktet inte flagnar eller på annat sätt sönderfaller och inte heller visa onormal kulörförändring inom garantitiden.

Plannjas garantier:



Stål

Vår stålplåt är varmförzinkad – ett väl beprövat sätt att skydda materialet mot korrosion. Dessutom är plåten täckt av specialutvecklade färgbeläggningar som ger ett långt och beständigt skydd för plåten.



Aluminium

Aluminium utmärker sig med hög motståndskraft mot salt och syror, vilket gör dem idealiska för kustnära områden eller industriområden med salt och förorenad luft. Vid repor på aluminiumytan bildas snabbt ett nytt oxidskikt, vilket ger materialet en självläkande effekt och kontinuerligt skydd mot korrosion.



Råd om val av material och underhåll

Genom att besiktiga och underhålla Plannjas färgbelagda produkter kan du i många fall förlänga livslängden väsentligt. Besiktningar och underhåll kan du själv ansvara för. Läs mer i broschyren om Råd om val av material och underhåll.

Hållbarhet



Om tak, plåt och hållbarhet

Det finns många aspekter av hållbarhet, men för oss är en av de allra viktigaste att skapa produkter med lång livslängd. Det är det bästa sättet att vårda naturens resurser. Våra tak och avvattningsprodukter tillverkas till största del av förzinkad stålplåt och de kan i många fall skydda byggnaderna i flera generationer. När de har gjort sitt eller plockas ned av andra skäl har de inte tappat sitt värde. Plåten kan återanvändas på en annan byggnad eller säljas till metallåtervinning för att återigen bli till ett nytt tak eller en annan ny stålprodukt.

Ett hållbart löfte

Plannjas hållbarhetslöfte är enkelt: Vi ska bidra till koldioxidneutrala byggnader. Det betyder att vi tillsammans med våra kunder ska verka för att skapa en fossilfri värdekedja hela vägen genom en byggnads livscykel. Vårt mål är att vara en föregångare inom hållbarhet för byggbranschen.

Lång livslängd

En positiv egenskap med våra produkter är den långa livslängden. Att produkterna kan återanvändas är en annan. Ytterligare en unik egenskap är att plåten de är tillverkade av kan återvinnas till 100 procent utan att den förlorar sina värdefulla egenskaper. Alla de egenskaper som finns i materialet från början återuppstår när man omvandlar gammal plåt till ny.

Bra för miljön

Sammantaget är våra takprodukter med tillbehör ett bra val ur miljösynpunkt. En livscykelanalys av tre olika takmaterial visar att högkvalitativa plåttak har den lägsta totala effekten på klimatet i jämförelse med andra tak.



Plannja Infinity – Ett tak med många liv.

Plannja Infinity – vårt nya varumärke där alla tak- och fasadprodukter tillverkas av återvunnet stål. Tack vare råmaterial med lågt klimatavtryck och egen energiefektiv tillverkning har tak- och fasadprofilerna i Plannja Infinity ett verifierat fossilt koldioxidutsläpp på endast 0,957 CO₂/kg stål (A1–A3).



LCA – Högkvalitativa plåttak ger låg påverkan på klimatet

Enligt en livscykelanalys av tre olika takmaterial hade högkvalitativa tak i stål klimatfördelar jämfört med andra typer av tak. Studien, som utfördes av World Steel Association (worldsteel), drog slutsatsen att de testade plåttaken (högkvalitativa tak i stål med lång livslängd) hade den lägsta totala effekten på klimatet – upp till 60 % lägre än andra taktyper.



EPD – Environmental Product Declaration

En EPD är en miljövarudeklaration som beskriver en produkts miljöpåverkan under hela dess livscykel. Plannja erbjuder tredjepartsverifierade EPD:er för sina produkter. Dessa finns tillgängliga på Plannjas hemsida och ger tillförlitlig miljöinformation.

Tillbehör





Delarna som skapar helheten

Plannja Takavattning i en mattsvart kulör som matchar taken – en välkommen nyhet för husägare, byggare och arkitekter som har höga estetiska krav. Plannja Originaltillbehör är tillverkade för att ditt tak och din takavvattning ska hålla i längden. I vårt stora sortiment hittar du allt från takprofiler och takhuvar; takstegar och gångbryggor; bleck och beslag; skruvar och tätband. Alla tillbehör är framtagna för att fungera ihop på bästa sätt. Med Plannjas Originaltillbehör får du en trygg, hållbar och designmässig helhet till ditt hus. På följande sidor hittar du ett urval av våra tillbehör. Vårt kompletta sortiment hittar du på plannja.se

Bleck och beslag

Bild: Plannja Trend, 45 Silvermetallic.

Plannjas beslag är anpassade för olika taktyper och takprofiler, de skapar en genomtänkt helhet. Därutöver behöver huset både fönsterbleck och beslag för att skydda särskilt utsatta partier från naturens alla utmaningar.

Fönster- och takbeslag finns i stål. Tak- och väggbeslag finns även i aluminium. I olika kulörer och beläggningar för att passa ditt tak. De flesta beslag finns som standard i svart och vitt. Fönsterbeslagen är förhållade för spikning c/c 100 mm.

Mer information om de olika beslagen. hittar du på Plannjas hemsida.



Tips för montering

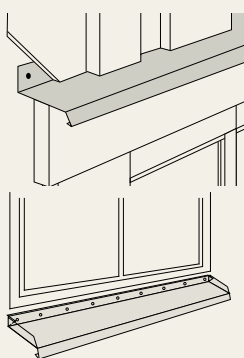

Överbleck
Monteras över fönstrets omfattningsbräda (foder). Hindrar vatten att tränga in i konstruktionen. Överblecket skruvas eller spikas var 10:e cm.

Underbleck
Monteras i fönsterkarmens urfrästa spår. Förhindrar vatten och snö att tränga in bakom husets fasadbeklädnad. Se alternativ nedan.

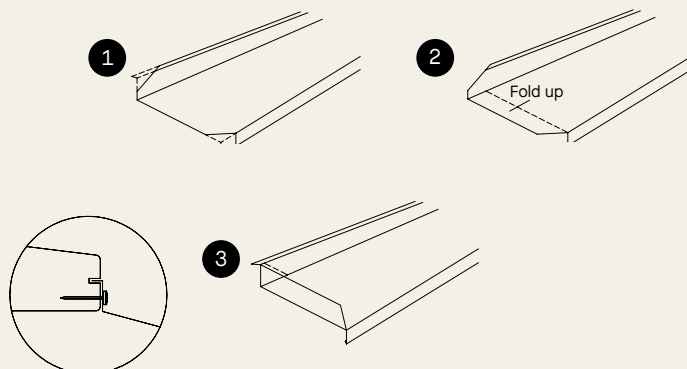

Takhuvar

SKORSTENSHUV MULTI



Plannjas Skorstenshuv är en smart multifunktionell lösning för kaminskorstenar. Det finns två modeller för montering i takfall ellernock. Skorstenshuv passar till alla Plannjas takprofiler samt betong- och lertegelpannor. Den har en underbeslagslösning med bra stabilitet och täthetsfunktion samt förberedd för tilluft via skorstenen.

Plannja tillverkar anpassade ventilationshuvor och avloppsluftare till respektive takpannor och profiler som ger en tät och estetsisk lösning för alla typer av tak. Merparten av alla tak har behov av ventilationshuvor eller avloppsluftare som avslutning ovan tak på en byggnads ventilations- eller avloppssystem. Plannja Takgenomföringar är enkla att montera och att justera till olika taklutningar då de är ställbara.

VENTILATIONSHUV TILL PLANNJA TREND 475

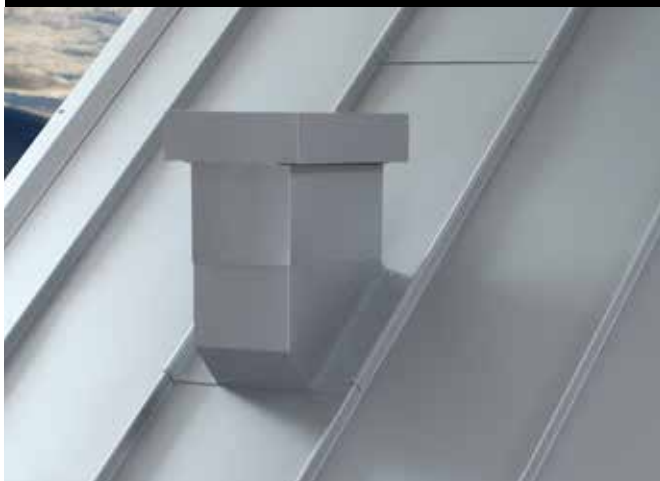

Ventilationshuv med ställbar överbyggnad, för taklutningar upp till 45°, komplett med underbeslag. Levereras med rör \varnothing 160mm samt dimensionsförändring 160>125, isolerad med en rörskaal som har kondensskydd och brandklass för köksfläkt. Godkänd för såväl imkanal (köksfläkt) som avlufts-kanal för till exempel luftsvärme-pump, frånluftsfläkt, FTX-aggregat.

AVLOPPSLUFTARE TILL PLANNJA REGAL



Avloppsluftare med ställbar överbyggnad för taklutningar upp till 45°, komplett med underbeslag och flexibel anslutningsslang för avloppsrör 75–110mm.

Produkterna ska kompletteras med övergångsplåtar, anslutning mellan genomföringen och nock.



Underlagstak

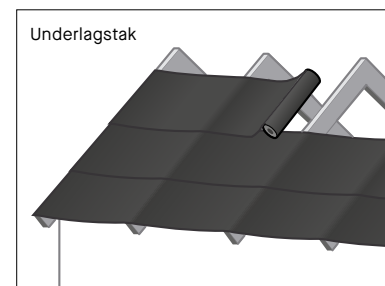
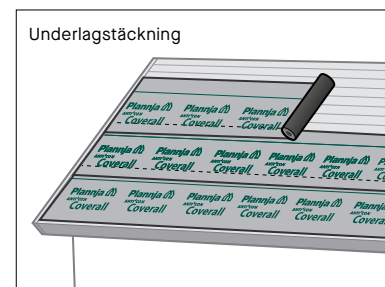

Image: Plannja Trend, 45 Silver metallic

Underlagstaket ser till att hålla takkonstruktionen och vindsutrymmet torrt även om det skulle tränga in regn- eller smältvatten under takbeläggningen. Det tar också hand om kondensvatten, som kan bildas under plåttak när det är stora temperaturskillnader mellan luften ovanför takbeläggningen och den som finns under. Produkten är lämpad som underlagstäckning under alla takmaterial och materialet fungerar även som genomtrampningskydd.

Plannja Anticon Coverall har den senaste teknologin för högpresterande underlagstäckning. En kombinationsprodukt, som kan användas både som underlagstäckning direkt på plant underlag, till exempel på råspont, och som underlagstak direkt på takstolarna.

Plannja Anticon Coverall underlagstäckning kan användas under alla Plannjas takprofiler ≥ 10 grader.



Plannja Anticon Coverall med 5 funktionella lager:

Ett rivstarkt HDPE-nät för rivstyrka **1**, ett antiglidbehandlat LDPE membran för vattentätthet **2**, ett PP-nonwoven-lager för halkfrihet och fotgrepp (eller som kondensskydd vid alternativ tillämpning som underlagstak) **3**. Dessa tre lager har vidare laminerats ihop med två lager LDPE för ytterligare styrka och vattentätthet.

Längd: 20 | 40

Bredd: 1500 mm | 1500 mm

Area/rulle: 30 m² | 60 m²

Vikt/rulle: 6 kg | 12 kg

Vikt: 200 g/m² | 200 g/m²

Lägsta taklutning: Frihängande underlagstak 14°.

Underlagstäckning 10°, vid dold infästning 3°.

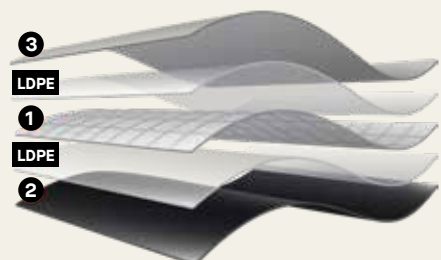

Taksäkerhet

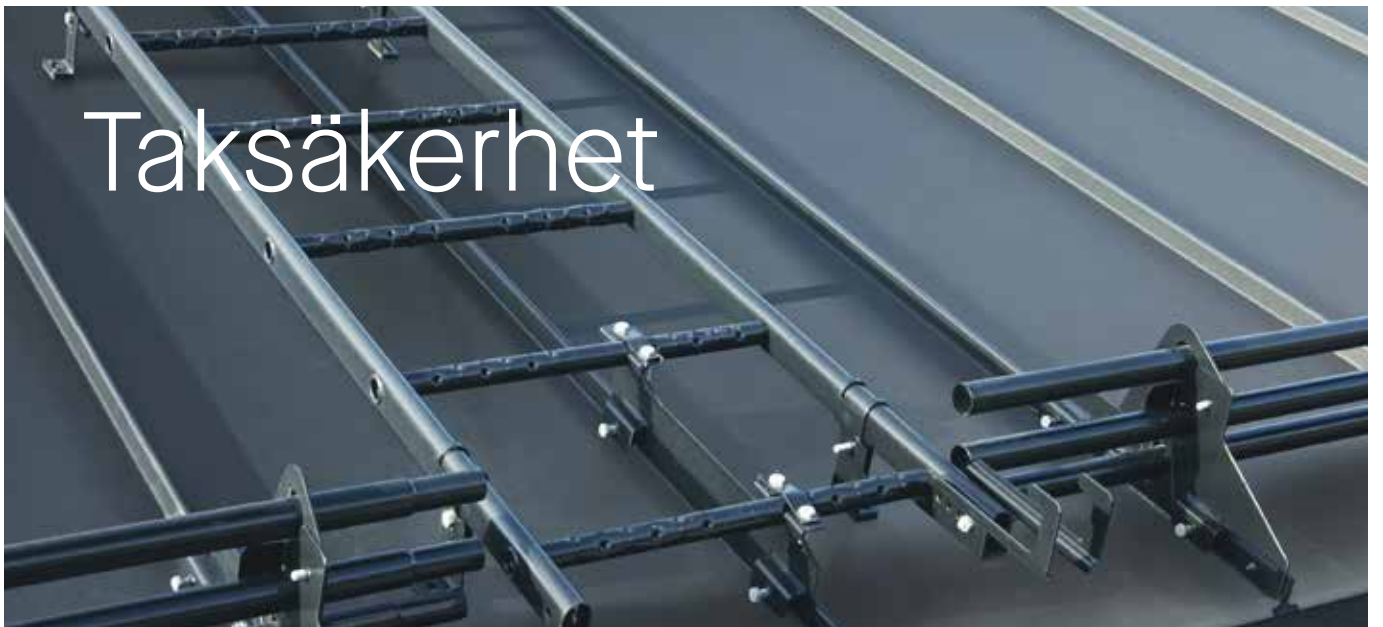

Att välja rätt produkter för taksäkerhet är viktigt både för den som ska gå upp på taket och för den som befinner sig på marken. Plannjas taksäkerhet är ett komplett system med säkerhetsprodukter och snörasskydd för alla typer av tak. Allt i enkla konstruktioner som är lätta att montera. Regelverk och kalkyler får du hjälp med via Plannjas återförsäljare.

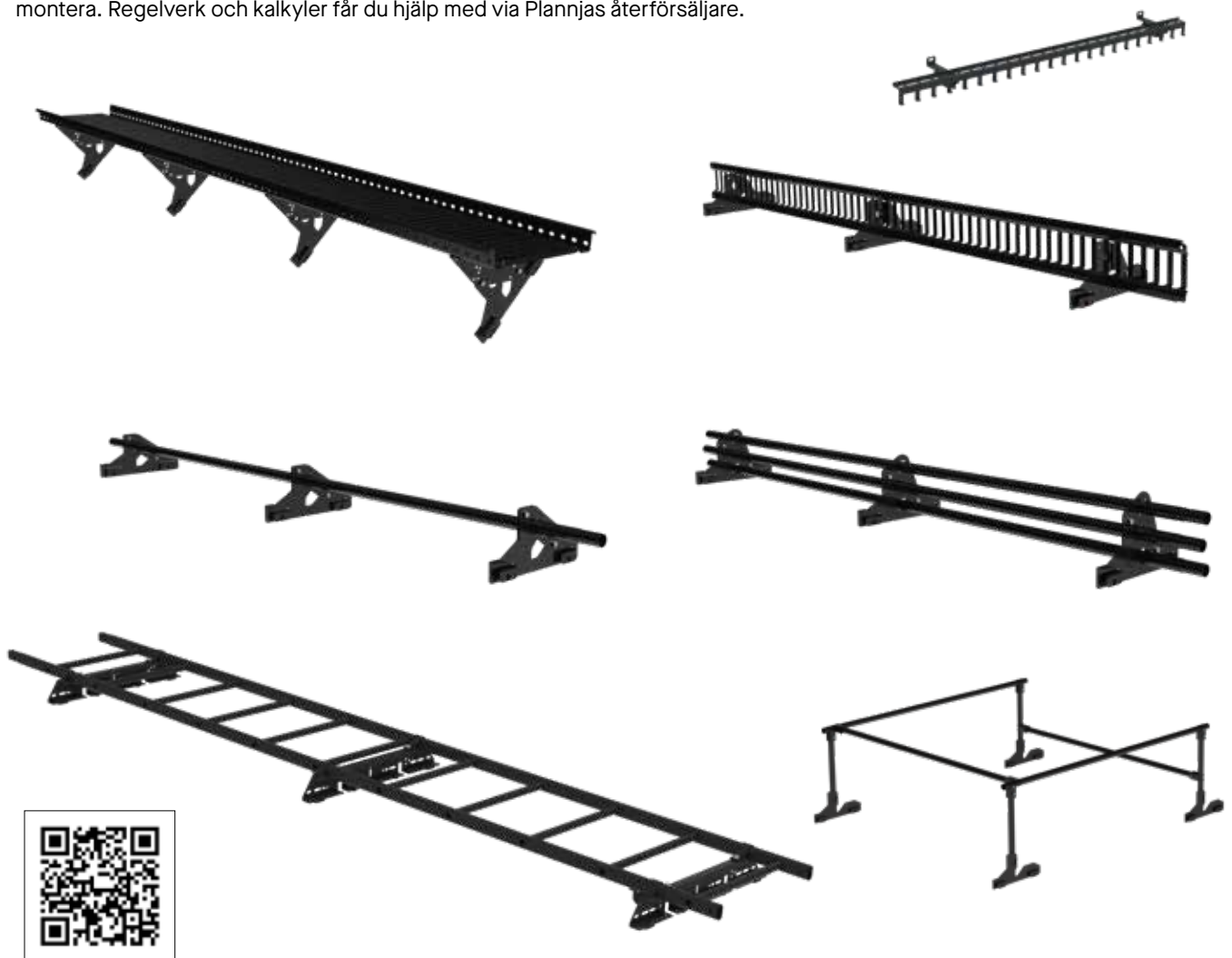

Våra produkter är certifierade enligt gällande standarder. Mer utförlig information finner du på plannja.se. Där hittar du även monteringsanvisningar, monteringsfilmer och certifikat.



Fasadstege

Plannjas fasadstegar är lätta att montera med enkla tillbehör. Stegpinnen är bearbetad för ett utmärkt halkskydd. Stegarna kan även förses med skyddskorg. Plannjas vajersystem, rekommenderas för kontinuerlig förankring under klättring.

Vajersystem

Plannjas nyutvecklade vajersystem monteras till fasadstege, takstege, gångbrygga och på tak med infästningar för bandtäckning, profilerade plåttak och tätskikt. Med vår patentsökta infästning blir både montage och användande enklare. Med samma vajer och löpare längs hela gångvägen har du en kontinuerlig och stabil förankring för din personliga fallskyddsutrustning.

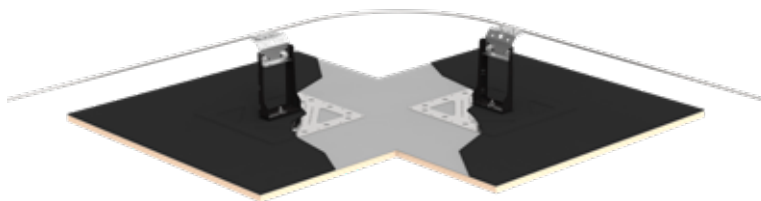

Solpanelsfästen

Plannjas solpanelsfästen är enkla och väl anpassade för olika varianter på skenor. Fästena finns för montage på dom vanligaste takmaterialen



Villaventilation

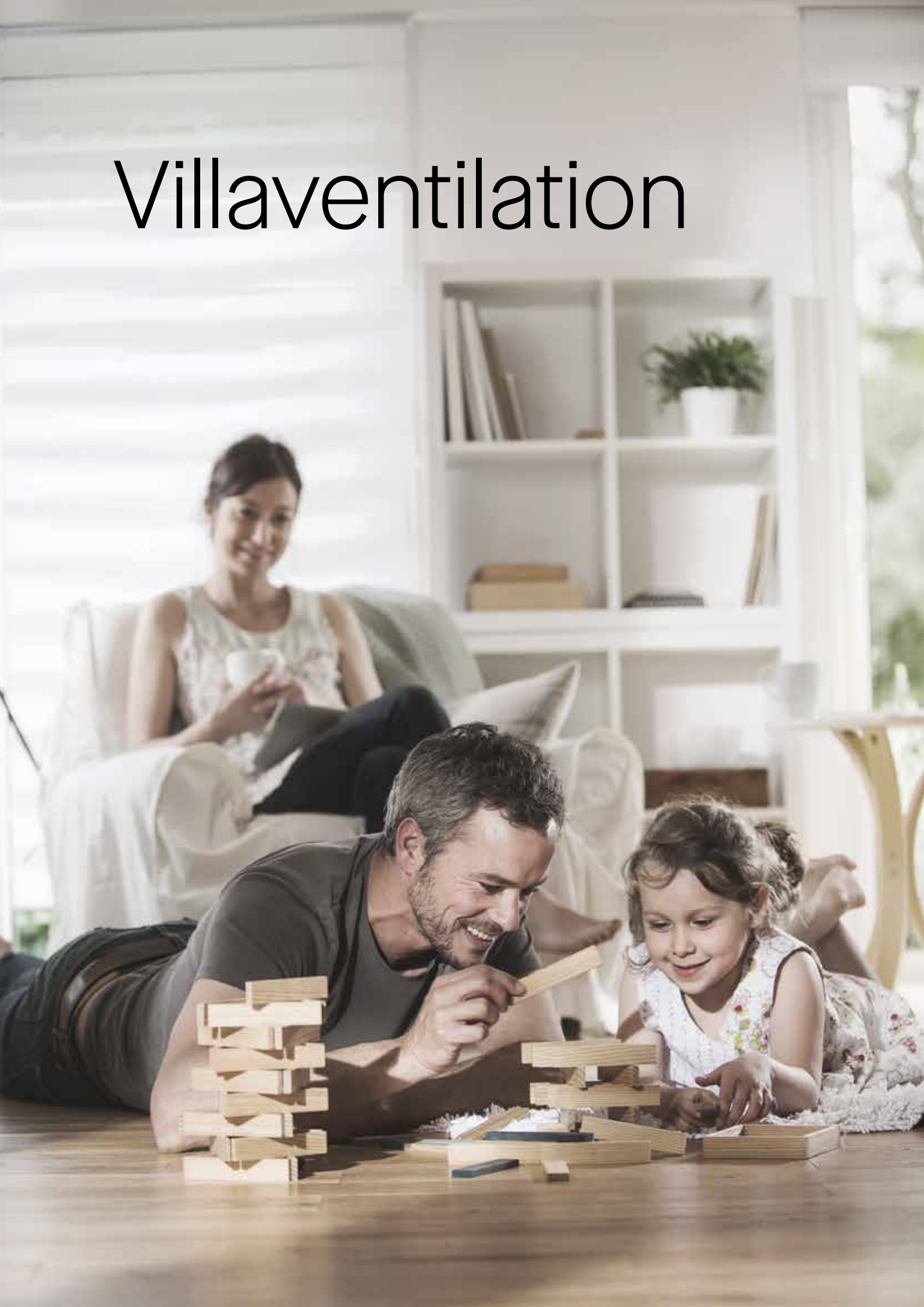



Frisk luft inomhus

Plannja erbjuder olika typer av ventilationssystem där man använder kanaler och detaljer, som är klara för montage, för en frisk och hälsosam luft inomhus.

För att du ska ha en bra luftkvalitet i ditt hem måste du ha en fungerande ventilation. Ventilationens främsta uppgift är att tillföra frisk luft och föra bort förorenad luft. Den ska ge oss frisk luft till rätt temperatur och utan drag eller störande ljud. Den ska heller inte använda mer energi än nödvändigt. Den ska istället hushålla med energi – och spara pengar.

Ventilationssystem

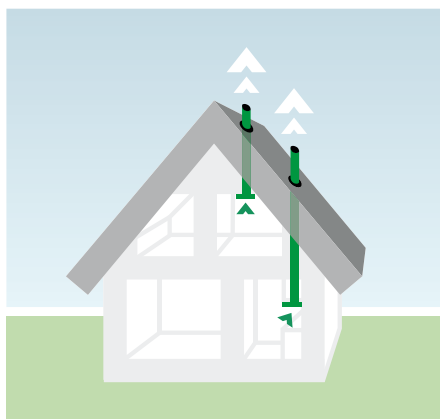

Självdraagsventilation

Det genom tiderna vanligaste sättet att ventileras våra hus. Vi utnyttjar det faktum att varm luft stiger. Från varje utrymme som skall ventileras a kanal upp ovan tak, där den ansluts till en takhuv.

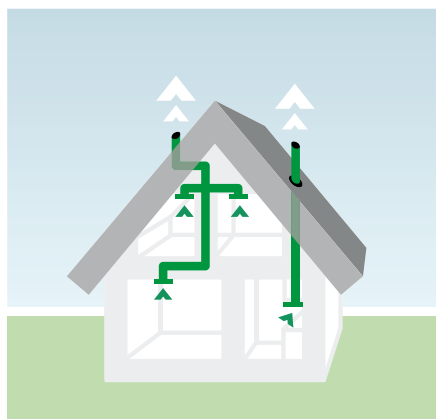

Mekanisk frånluftsventilation

Mekanisk frånluftsventilation innebär att en fläkt suger ut den begagnade luften i huset. Den tas vanligen från utrymmen som kök, tvättstuga, badrum och toalett. Den friska uteluften tillförs genom väggventiler eller spaltventiler vid fönster.

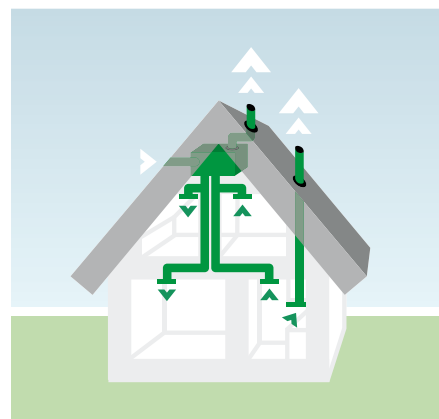

Mekanisk till- och frånluftsventilation med värmeåtervinning

Fläktar för till- och frånluft ventilerar huset. Man låter den uppvärmda frånluften passera en värmeväxlare, där värmen överförs till den inkommande kalla uteluften.

Montering

Plannja Villaventilation är enkel att montera. Du klarar det mesta med enkla verktyg som bågfil eller plåtsax, måttband, fil, skruvmejsel, popnittång och bormaskin.



Montering av ventiler (don) kan ske med fästram eller direkt i röret.

Förberedelser

Kapa rören vinkelrätt med bågfil eller plåtsax i uppmätta längder (gör avdrag för detaljernas byggmått). Slipa bort graderna på rörändarna noggrant med fil eller gradstål.

Montering

Sätt samman lämpliga sektioner på golvet. Montering av detaljerna underlättas om man vrider detaljen samtidigt som man skjuter in den. Samtliga skarvar skall låsas med minst tre fästelement, plåtskruvar med reducerad borrhets eller trycktäta blindnitar. Trycktät blindnit används i kanaler som är avsedda att rensas. Skruvar och trycktät blindnit placeras så att de inte skadar gummitätningarna. Mer information om montering hittar du i AMA VVS och KYLA 22.

Vid montering i uppvärmda utrymmen måste kanalsystemet isoleras. Se anvisningar från isoleringsföretaget. Vid takgenomföring genom yttertak används speciella beslag.



"Skruva" ihop de olika delarna i systemet.

Rören isoleras enkelt med hjälp av isolerstrumpa.

Kanalsystem

Plannja villaventilation är ett komplett cirkulärt kanalsystem som är typgodkänt i täthetsklass D. Rör och rördetaljer är tillverkade av förzinkad plåt som sammanhålls med popnit eller skruv med reducerad borrhålsdjup.

Tätning

En tätningssring av massivt EPDM-gummi finns på de flesta produkter. Denna gummikvalitet kännetecknas bl a av mycket god beständighet mot ozon och ultraviolettt strålning. Packningen klarar temperaturer på upp till 80°C.

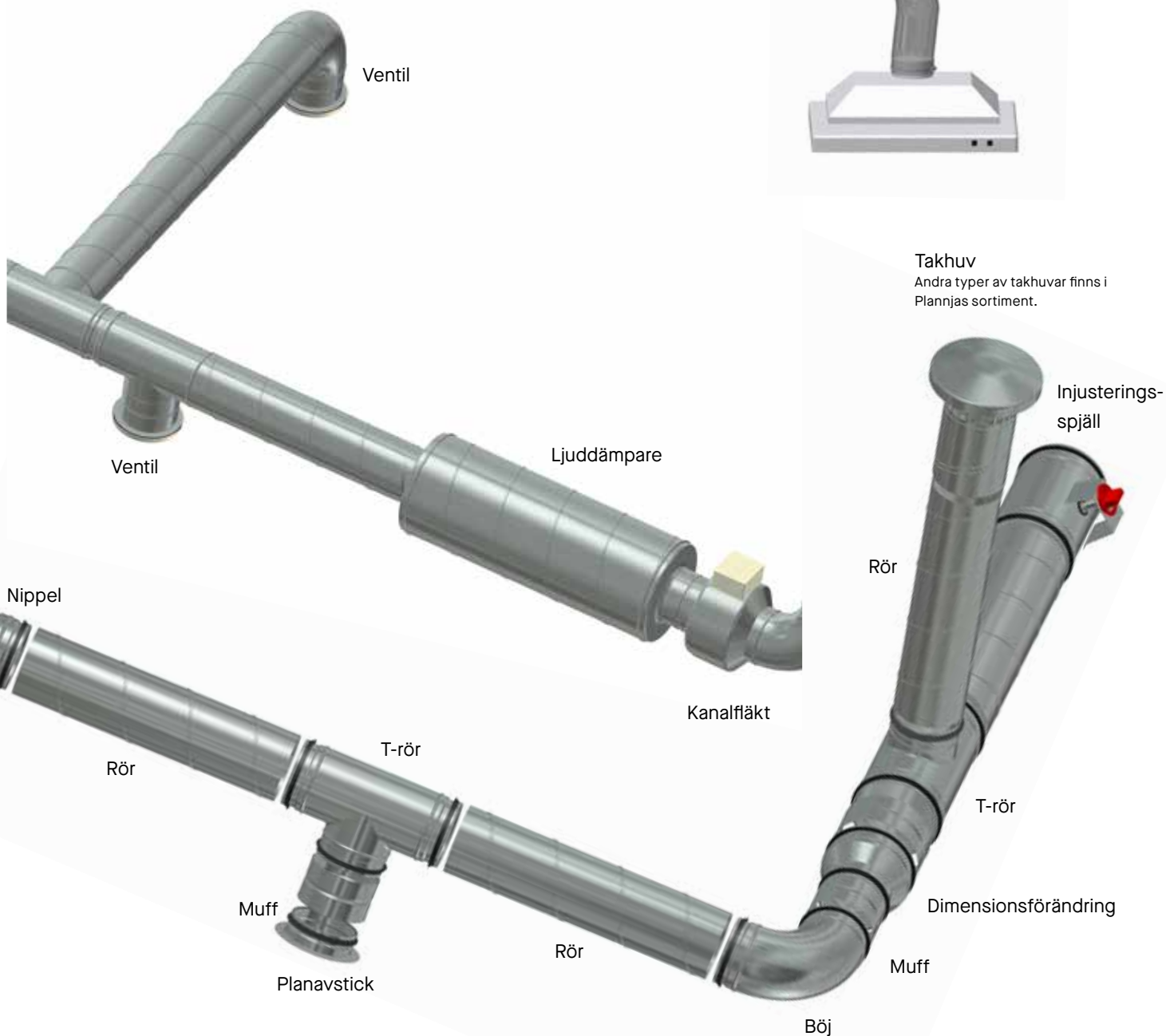
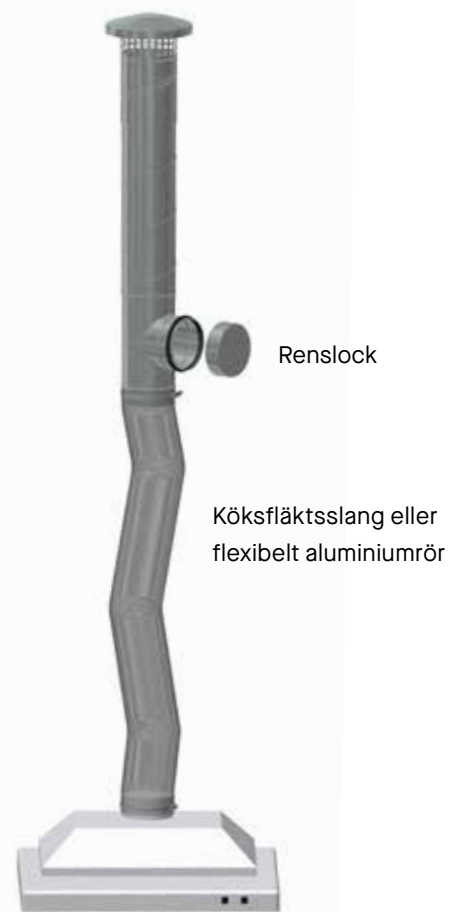

Byggregler

För vissa förändringar och för nybyggnation av ventilationsanläggningar krävs att bygganmälan görs till Byggnadsnämnden i din kommun. Då ventilationen är viktig för oss finns ett flertal regler för funktion och utförande (luftflöde, brandisolering, rensharhet osv). Nedan anges de viktigaste kraven. Vid frågor och tveksamhet kontakta sakkunnig, t ex din sotare eller ventilationskonsult, för information om vad som gäller i ditt fall.

Köksfläkt

Kanal från köksfläkt dras alltid separat upp ovan tak. Den ska isoleras enligt brandklass EI 15. För att rensning ska kunna göras måste den förses med renslucka. Se fig. Efter böjar på mer än 45° ska ytterligare renslucka monteras.

Kanaldragning

Kanaler i uppvärmda utrymmen ska isoleras så att kondensbildning förhindras. Som ersättning för böjar kan flexibla rör användas (FE eller AL). Vid brandklassad installation får ej flexibelt aluminiumrör (AL) användas, förutom mellan spisfläkt och rör.

Ventiler (till- och frånluftsdon)

Placering av ventiler ska göras med tanke på att luften ska strömma genom hela rummet. Montera dem så långt ifrån varandra som möjligt.

Kanaldimensionering vid självdragsventilation
Följande dimensioner är lämpliga att använda:

- Toalett $\varnothing 125$
- Badrum $\varnothing 160$
- Tvätt $\varnothing 160$

Vid självdragsventilation ska horisontella kanaldragningar helst undvikas. Montera kanalen med en svag lutning mot takhuv.

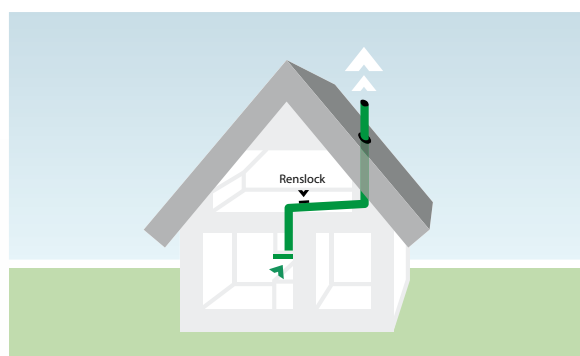



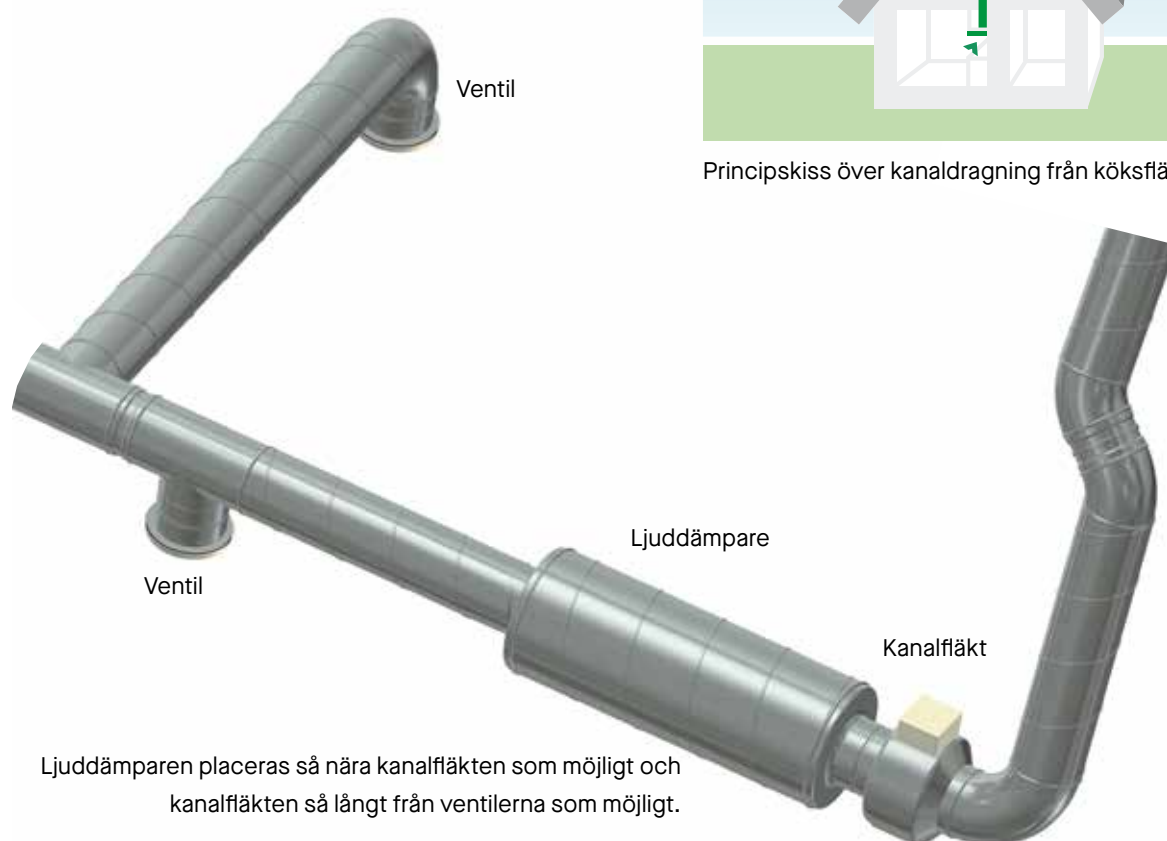







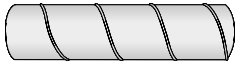
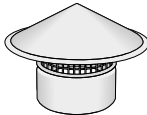









Principskiss över kanaldragning från köksfläkt.



Ljuddämparen placeras så nära kanalfläkten som möjligt och kanalfläkten så långt från ventilerna som möjligt.

Villaventilation

För att du ska ha en bra luftkvalitet i ditt hem måste du ha en fungerande ventilation. Ventilations främsta uppgift är att tillföra frisk luft och föra bort förorenad luft. Villaventilation finns i ett komplett system för 100, 125, 160 och 200 mm.

PRODUKTPROGRAM		TILLBEHÖR	
43BDEK Rör* 1,15 eller 3 m		43XBEZ Takhuv	
43IS Isolerstrumpa 3 m		43BDER Ljuddämpare Brandklass EI 15 0,9 m	
43BDEN Nippel*		43K Kanalfläkt	
43BDEM Muff*		43FK Upphångningsklammer Till montering av kanalfläkt	
43BDEB90 Böj 90 grader*		4333TYUL Tyristor. Används vid varv- talsreglering av kanalfläkt. Kan monteras infälld eller utanpå.	
43BDEB45 Böj 45 grader*		43301RFP Montageram	
43BDEB30 Böj 30 grader*		43301E Frånluftsdon	
43BDET T-rör*		4333FE Flexibelt metallrör	
43BDED3 Dimensionsförändring* Iskjut - iskjut		4333KFS Köksfläktsslang 1 m för anslutning mellan rör och köksfläkt	
43BDED1 Dimensionsförändring Påskjut - iskjut		4333AL Flexibelt aluminiumrör 1,5 m	
43BDEG10 Gavel, påskjut*		43UHB0720 Upphångningsband 10 m. Tjocklek 0,7 mm	
43BDEG40 Gavel, iskjut*		4333SK80160 Slangklämma 60-175 mm	
43BDEG2 Renslock. Isolerat Brandklass EI 30		43PVC50200 PVC tape, 20 m för skarvning av isolerstrumpa. Bredd 50 mm	
43BDEG1 Renslock. Oisolerat		43S1422 Väggsstos	
43BDEP Injusteringsspjäll Avstängningsspjäll			

Köphjälp

Köphjälp innehåller det du behöver för att planera inköpet. Det är alltid klokt att du som privatperson, före köp, alltid går igenom dina planer med en fackman. Monteringsanvisningar finns som separata broschyrer samt monteringsfilmer som på ett enkelt sätt beskriver hur du gör och vad du ska tänka på. Mer information samt lista över Plannjas återförsäljare hittar du på plannja.se



Förbered ditt takköp

Plannjas långa takpannor finns i tre standardlängder, med 3, 5 alternativt 7 modulers längd. Det är även möjligt att måttbeställa i önskad längd. Med nedanstående modulschema kan du räkna ut vad du behöver.

MODULSCHEMA TAKPANNOR

1) Mät takets längd från nock till takfot. Gå in i skalan på modulschemats vänstra kant och leta upp närmaste värde över din taklängd. Exempelvis, om ditt tak är 5 meter långt, och du lägger Plannja Royal, så går du in på värdet 5.30.

Följ sedan linjen fram till aktuell rad. Där ser du ett förslag till hur långa plåtar du ska lägga. Just i det här exemplet föreslår vi 2 st plåtar om 5 moduler och 1 st med 3 moduler i varje rad. Det som blir över på den översta plåten kapar du bort.

2) Antalet plåtrader bestämmer du enkelt genom att utgå från respektive takpannas täckande bredd.

Royal/Regent

Antal std.längder vid olika plåtlängder

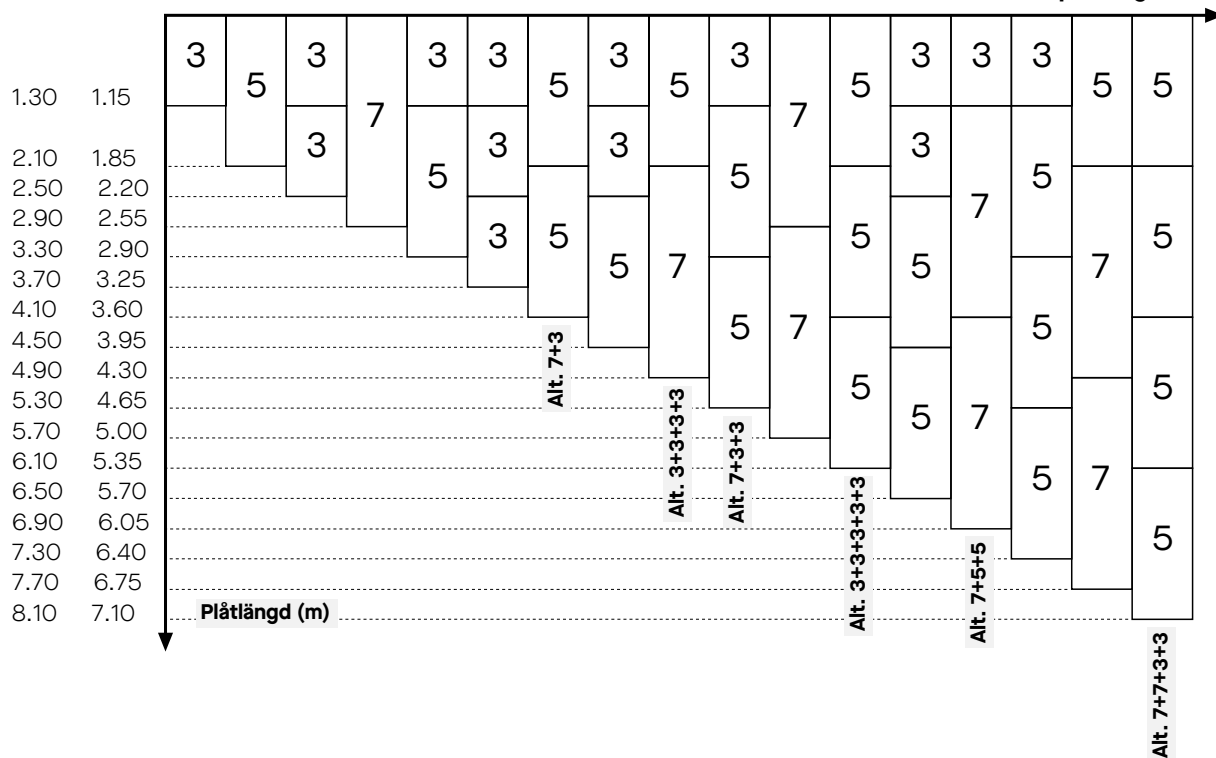

Beräkna ditt tak

För att återförsäljaren ska kunna ge dig en offert på ditt takpaket, krävs ett antal uppgifter och mått. Förbered ditt besök hos återförsäljaren genom att mäta upp taket.

Beräkna ditt tak hjälper dig som villaägare att få en kostnadsuppskattning för ett komplett takpaket innehållande takplåt, takavvattning samt tillbehör, baserat på de mått du angett för ditt tak. När du har angett nödvändig information och valt önskad profil och tillbehör, kommer du att få ett e-postmeddelande med en översikt över dina val och ett ungefärligt prisestimat.

Det finns tre olika taktyper att välja mellan. Dessa är generella och representerar de vanligast förekommande taken på villor. Vårt beräkningsprogram är under utveckling, antalet taktyper och takprofiler kommer att utökas fortlöpande. Beräkningen är ett totalpris, som ger en ungefärlig kostnadsuppskattning. För att få en detaljerad och objektspecifik offert med dina takmått för den produkt du önskar, kontakta någon av Plannjas återförsäljare.

Innan du börjar behöver du mäta ditt tak.



Måttmall för takberäkning är en pdf som du kan fylla i digitalt, den hittar du på plannja.se, under Ladda ner.

EXEMPEL PÅ TAKTYP MED MÅTT

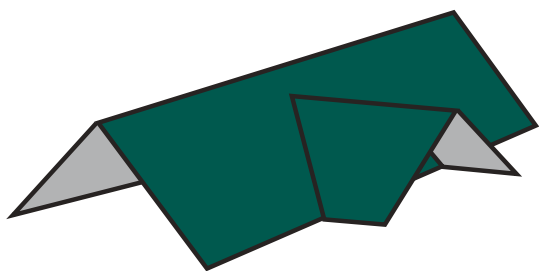

Välj din taktyp och fyll i de mått som behövs för ditt tak. **Röda linjer är taklutning, fallande mått.** Bokstavs-beteckningarna på takritningen visar vilka mått du ska fylla i.

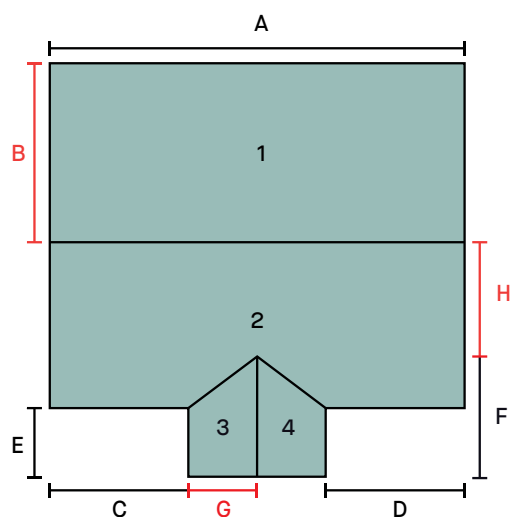

Mät upp taket

Mät takets längd och bredd på varje takhalva. Om ytan är mindre än 75 m², används rännor med bredden 100 mm och rör med diametern 75 eller 90 mm. Om ytan är 75-125 m², används rännor med bredden 125 mm och rör med diametern 90 mm. Till ännu större ytor finns rännor med bredden 150 mm och rör med diametern 100, 110 och 120 mm.

Antal stuprör

Räkna med att varje stuprör klarar en rännlängd på upp till 10 meter. Hus som har valmat tak bör alltid förses med två stuprör per långsida och hängränna med bredden 125 mm. På vinkelhus placeras stuprören enligt figuren. Använd hängränna som är anpassad efter takytan.

Dimensionering av takavvattningen

Exempel
L = 18 m
B = 9 m
A = 162 m²

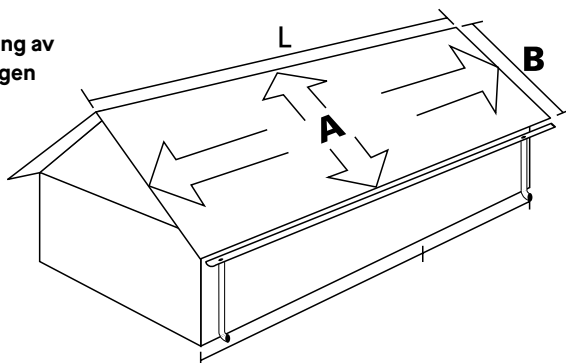

När du ska montera börjar du att mäta upp vart krokarna ska fästas, därefter monterar du krokar, hängränna och stuprör.

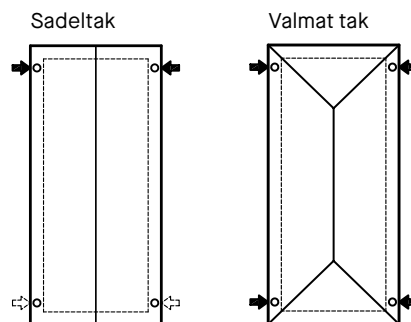

➔ Stuprörens placering
➔

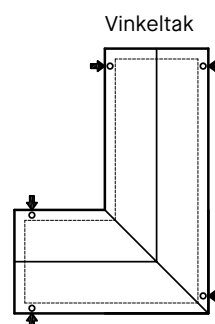

Hängrännor

Tabell					
Takarea i m ² högst	75	125	200	200	250
Välj hängränna	100	125	150	Square	190

Stuprör

Tabell					
Takarea i m ²	80	125	180	230	300
Välj stuprör	75	90	100	110	120

Så här mäter du

Vid längder upp till 10 meter räcker det med ett stuprör. Krokarna delas upp enligt **skiss 1** och märks 1,2 och så vidare. Montera första och sista kroken 10 cm från takets kant. Vid längder över 10 meter krävs 2 stuprör. Krokarna delas upp enligt **skiss 2** och märks 1-1, 2-2 och så vidare.

Montera krokarna nr 1-1 ca 30 cm från mitten och de sista krokarna ca 10 cm från takets kant. Korta krokar skruvas direkt i takfotsbrädan. Om takfotsbrädan inte är monterad i lod, kan den korta kroken bockas, eller så använder man den speciellt anpassade korta kroken för 27° taklutning eller den ställbara kroken.

Verktyg

Det är inga märkvärdiga verktyg som behövs för monteringen av Plannja Takavvattning; skruvdragare, gummihammare, tång, mejsel, bågfil, tumstock, snöre och krokbockningsverktyg. Krokbockningsverktyget kan du hyra hos din bygghandlare.

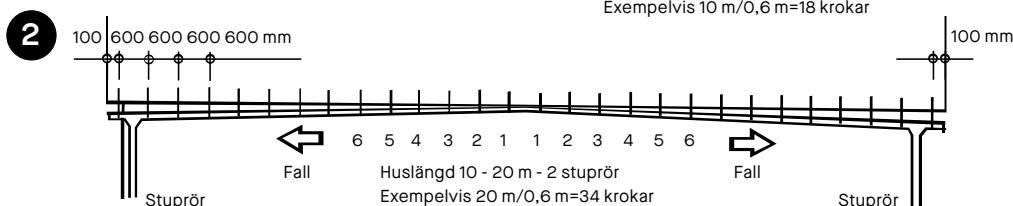
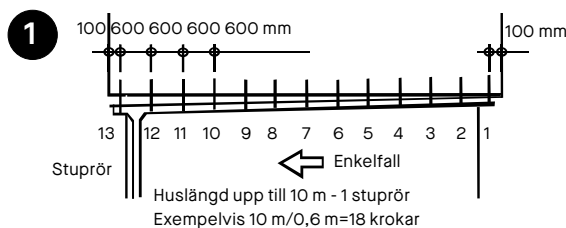

Monteringsfilmer

Här får du värdefulla instruktioner om montering av våra produkter. Filmerna beskriver på ett enkelt sätt hur du gör och vad du ska tänka på. Efter att du följt QR-koden, gå in på spellistor för att enklare hitta den monteringsfilmen du söker.



Inspirerande objekt



Karin Boo Wiklander

Plannja Trend har verkligen förändrat upplevelsen av hemmet för Karin Boo Wiklander. Enligt henne finns det få takmaterial som kan matcha plåttaketets låga underhållskrav och beständighet.



PRODUKT: Plannja Trend 475



Clara Lidström

Efter att ha haft Plannja Trend-taket på plats i flera år har Clara Lidström fått möjligheten att reflektera över sin upplevelse.



PRODUKT: Plannja Trend 475 och bandtäckning



Cabin Stokkøya

På hög höjd, lätt dold bland träden och med en härförande utsikt över storhavet på den populära semesterön Stokkøya i Norge – här ligger ett privat semesterboende som väcker nyfikenhet.



PRODUKT: Plannja Sinus 18



Tjurpannan, Grebbestad

Ett hus som både sticker ut och smälter in på den svenska västkusten är Tjurpannan i Grebbestad. Platsen är den största inspirationskällan, byggnaden landar lätt på marken och är varsam mot naturen.



PRODUKT: Plannja Sinus 51



Ett telefonnummer till Plannja: 010-516 10 00.

www.plannja.se

Järforsen, Box 143, 570 81 Järforsen. Tel 010-516 10 00.

Plannja ABs ledningssystem är certifierade enligt SS EN ISO 9001, 14001 och 45001.

Uppgifterna i denna trycksak hänför sig till tiden för publicering och avser att ge en allmän vägledning vid användandet av produkten.

Reservation görs för ändringar till följd av löpande produktutveckling samt produktändringar under året. Angivna uppgifter och data får inte uppfattas som garantier utan särskild skriftlig bekräftelse.

Kulörillustrationer i våra trycksaker är att betrakta som vägledande. Begär plåtprover för korrekt kulöråtergivning.